

STIHL[®]

STIHL BT 360

Návod k použití



Obsah

Vysvětlivky k tomuto návodu k použití	2
Bezpečnostní pokyny a pracovní technika	2
Kompletace stroje	7
Palivo	10
Tankování pohonných hmot	11
Startování / vypínání stroje	12
Nasazení vrtacího nástroje	14
Provozní pokyny	14
Uvolnění zaklesnutého vrtacího nástroje	15
Čištění vzduchového filtru	15
Seřizování karburátoru	16
Zapalovací svíčka	16
Chod motoru	17
Mazání převodovky	17
Skladování stroje	18
Pokyny pro údržbu a ošetřování	19
Jak minimalizovat opotřebení a jak zabránit poškození	21
Důležité konstrukční prvky	22
Technická data	23
Pokyny pro opravu	24
Likvidace stroje	24
Prohlášení o konformitě EU	24
Adresy	25

Vážená zákaznice, vážený zákazníku, děkujeme Vám, že jste se rozhodli pro jakostní výrobek firmy STIHL.

Tento produkt byl vyroben za použití moderních výrobních technologií a obsáhlých opatření pro zajištění jakosti. Snažíme se udělat vše pro to, abyste s tímto výrobkem byli spokojeni a mohli s ním bez problémů pracovat.

Pokud budete mít dotazy týkající se Vašeho stroje, obraťte se laskavě buď na Vašeho obchodníka či přímo na naši distribuční společnost.

Váš



Dr. Nikolas Stihl

Vysvětlivky k tomuto návodu k použití

Obrázkové symboly

Veškeré na stroji zobrazené symboly jsou vysvětleny v tomto návodu k použití.

Označení jednotlivých textových pasáží



VAROVÁNÍ

Varování jak před nebezpečím úrazu či poranění osob, tak i před závažnými věcnými škodami.



UPOZORNĚNÍ

Varování před poškozením stroje jako celku či jeho jednotlivých konstrukčních částí.

Další technický vývoj

STIHL se neustále zabývá dalším vývojem veškerých strojů a přístrojů; z tohoto důvodu si musíme vyhradit právo změn objemu dodávek ve tvaru, technice a vybavení.

Z údajů a vyobrazení uvedených v tomto návodu k použití nemohou být proto odvozovány žádné nároky.

Bezpečnostní pokyny a pracovní technika



Dotanková bezpečnostní opatření jsou při práci tímto strojem nezbytná, protože se pracuje s velkým točivým momentem a částečně velkou rychlostí otáčení vrtáku a protože vrtací nástroje mají velice ostré hrany.



Ještě před prvním uvedením stroje do provozu si bezpodmínečně přečtěte celý návod k použití a bezpečně ho uložte pro pozdější použití. Nedodržování pokynů v návodu k použití může být životu nebezpečné.

Dodržovat specifické bezpečnostní předpisy země, např. příslušných oborových sdružení, úřadů pro bezpečnost práce a pod.

Pokyn pro každého, kdo bude se strojem pracovat poprvé: Buď si nechte ukázat od prodáváče nebo jiné, práce se strojem znalé osoby, jak se s ním bezpečně zachází – nebo se zúčastněte odborného školení.

Nezletilí nesmějí s tímto strojem pracovat.

Děti, zvířata a diváky nepouštět do blízkosti stroje.

Pokud stroj již nebude dále používán, uložit ho tak, aby nikdo nebyl ohrožen. Stroj chránit před použitím nepovolnými osobami.

Uživatel nese vůči jiným osobám zodpovědnost za úrazy a za nebezpečí, ohrožující jejich zdraví či majetek.

Stroj předávat či zapůjčovat pouze těm osobám, které jsou s tímto modelem a jeho obsluhou obeznámeny – a vždy jim zároveň předat i návod k použití.

Práce s hluk produkujícími, motorem poháněnými stroji může být národními či lokálními předpisy časově omezena.

Kdo pracuje se strojem, musí být odpočatý, zdravý a v dobré kondici.

Osoby, které se ze zdravotních důvodů nesmějí namáhat, by se měly předem informovat u lékaře, zda s tímto strojem smějí pracovat.

Pouze pro nositele kardiostimulátoru ("budičku"): Zapalování tohoto stroje vytváří velmi nízké elektromagnetické pole. Vliv na jednotlivé typy kardiostimulátoru nemůže být zcela vyloučen. Pro vyloučení zdravotních rizik doporučuje STIHL konzultovat na toto téma ošetřujícího lékaře a výrobce kardiostimulátoru.

Po požití alkoholu, reakceschopnost snižujících léků nebo drog se nesmí se strojem pracovat.

Stroj – v závislosti na přiřazených vrtacích nástrojích – používat pouze k vrtání zemních děr.

Použití stroje k jiným účelům není dovoleno a může vést k úrazům nebo k poškození stroje.

Před započítím vrtacích prací zajistit, aby se na místech vrtání nevyskytovala žádná vedení (např. pro plyn, vodu, elektrický proud):

- Obstarat si informace od místních firem poskytujících tyto služby.
- V nejasných případech zkontrolovat výskyt vedení pomocí detektorů nebo prostřednictvím zkušebních výkopů.

Používat pouze takové vrtací nástroje či příslušenství, které jsou firmou STIHL pro tento stroj povoleny či technicky adekvátní díly. V případě dotazů k tomuto tématu se informujte u odborného prodejce. Používat pouze vysokojakostní nástroje či příslušenství. V opačném případě může hrozit nebezpečí úrazu či poškození stroje.

STIHL doporučuje používat originální nástroje a příslušenství značky STIHL. Jsou svými vlastnostmi optimálně přizpůsobeny jak výrobku samotnému, tak i požadavkům uživatele.

Na stroji neprovádět žádné změny – mohlo by to vést k ohrožení bezpečnosti. STIHL vylučuje jakoukoli zodpovědnost a ručení za osobní a věcné škody, způsobené použitím nedovolených adaptérů.

K čištění stroje nikdy nepoužívat vysokotlaké čističe. Prudký proud vody by mohl poškodit jednotlivé díly stroje.

Oblečení a výstroj

Noste předpisům odpovídající oblečení a výstroj.



Oblečení musí být účelné a nesmí překážet v pohybu. Těsně přiléhající oděv – pracovní overal, v žádném případě pracovní plášť.

Nikdy nenosit oděvy, které by se mohly zachytit ve dřevě, chrastí nebo v pohyblivých se částech stroje. Ani žádné šály, kravaty či šperky a ozdoby.



Dlouhé vlasy nenosit rozpuštěné, svázat je a zajistit je (šátkem, čepicí, přilbou atd.).

Noste bezpečnostní vysoké boty s hrubou, neklouzavou podrážkou a ocelí vyztuženou špičkou.



VAROVÁNÍ



Ke snížení nebezpečí očních úrazů nosit těsně přiléhající ochranné brýle podle normy EN 166. Dbát na správné nasazení a přilehnutí brýlí.

Noste "osobní" ochranu sluchu – např. ochranné kapsle do uší.

Nosit ochrannou přilbu pokud hrozí nebezpečí zeshora padajících předmětů.



Nosit robustní pracovní rukavice z odolného materiálu (například kůže).

STIHL nabízí kompletní bezpečnostní program osobního ochranného vybavení.

Při přepravě stroje

Vždy zásadně vypnout motor.

Stroj nosit ve dvou za držadlový rám.

Pro přepravu přes delší trasy vrtáky demontovat a stroj přenášet za držadlový rám – horké části stroje (např. převodovku, tlumič výfuku) na odvrácené straně od těla – **hrozí nebezpečí popálení!**

Před přepravou ve vozidlech nechat stroj vychladnout.

Při přepravě ve vozidlech: Stroj zajistit proti převržení, poškození jakož i vytečení paliva.

Tankování paliva



Benzín je extrémně snadno vznětlivý – zachovat odstup k otevřenému ohni – palivo nerozlít – nekouřit.

Před tankováním **motor vypnout**.

Nikdy netankovat, pokud je motor stále ještě horký – palivo by mohlo přetéct – **hrozí nebezpečí požáru!**

Uzávěr nádržky opatrně otvírat tak, aby se mohl stávající přetlak pomalu odbourat a aby nedošlo k žádnému vystříknutí paliva.

Palivo tankovat jen na dobře provětrávaných místech. Pokud došlo k rozlité paliva, stroj okamžitě očistit – palivo se nesmí dostat na váš oděv – jinak se okamžitě převlečte.



Po natankování uzávěr palivové nádržky se závittem co možná nejpevněji utáhnout.

Tím se sníží riziko povolení uzávěru nádržky vlivem vibrací motoru a následkem toho vystříknutí paliva.

Dbát na netěsnosti – jestliže palivo vytéká, motor nespustovat – **hrozí životu nebezpečné popáleniny!**

Před nastartováním

Sklopný držadlo/nosný rám uvést do pracovní polohy a zaaretovat ho, viz "Kompletace stroje".

Provést kontrolu provozní bezpečnosti stroje – dbát přitom na patřičné kapitoly v návodu k použití:

- Zkontrolovat těsnost palivové soustavy, zvláště viditelných dílů, jako jsou například uzávěr palivové nádržky, hadicové spoje, palivové čerpadlo (jen u motorových pil s ručním palivovým čerpadlem). Při netěsnostech nebo poškození motor nespustovat – **hrozí nebezpečí požáru!** Stroj nechat před uvedením do provozu opravit odborným prodejcem.
- Zastavovací spínač na stroji je snadno nastavitelný do polohy **STOP** a zastavovací spínač na držadlovém/nosném rámu je snadno nastavitelný na **0**.
- Regulační páčka je snadno pohybovatelná – regulační páčka se musí sama od sebe odpružit zpět do polohy volnoběhu.

- Plynový bovden je správně uložen – viz "Kompletace stroje", kapitola "Montáž plynového bovdenu".
- Zkontrolovat pevné usazení nástrčky zapalovacího vedení – v případě uvolněného nasazení nástrčky může dojít k úletu jisker, které mohou zapálit vytékající směs paliva a vzduchu – **hrozí nebezpečí požáru!**
- Na ovládacích a bezpečnostních zařízeních neprovádět žádné změny.
- Rukojeti musejí být čisté a suché – beze stop oleje či nečistot. Je to důležité pro bezpečné vedení stroje.
- Zkontrolovat nezávadný stav hadicových hmatců na držadlovém/nosném rámu a potahu na regulační páčce.

Stroj smí být provozován pouze v provozně bezpečném stavu – **hrozí nebezpečí úrazu!**

Startování motoru

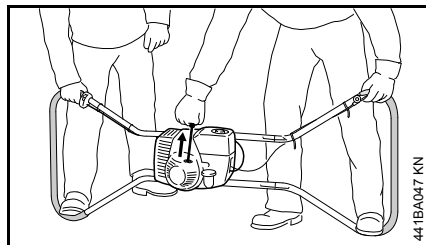

Motor startovat nejméně 3 metry od místa natankování stroje – nikdy nespustovat v uzavřených prostorách.

Při startování nesmí být ve vrtacím vřetenu vsazen žádný vrtací nástroj. Stroj musí být obsluhován 2 osobami a smí být uveden do provozu pouze tehdy, když je držen požadovaným obslužným personálem.

V pracovním prostoru netrpět žádné další osoby – ani při startování.

Startovat podle popisu v návodu k použití.

Po puštění regulační páčky běží vrtací vřeteno ještě krátce dále – **doběhový efekt!**

Vrtací nástroje a dopravní šneky, které jsou delší než 1 m, nesmějí být používány – **hrozí nebezpečí úrazu!**

Startovat jen na rovném podkladě, dbát na pevný a bezpečný postoj, stroj pevně a bezpečně držet.

Kontrolovat volnoběh: Vrtací nástroj musí ve volnoběhu – při puštění regulační páčky – stát.

Snadno vznětlivé materiály (např. dřevěné piliny, stromová kůra, suchá tráva, palivo) se nesmějí dostat do blízkosti horkého proudu výfukových plynů, ani horkého povrchu tlumiče výfuku – **hrozí nebezpečí požáru!**

Jak stroj držet a vést

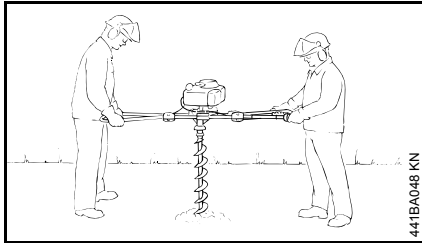

Stroj vždy pevně drží dva pracovníci, každý vždy oběma rukama za držadlový/nosný rám.

Dbát vždy na pevný a bezpečný postoj.

Rukojeti pevně obemknout palci.

Při práci

Bezpečná práce se strojem vyžaduje zásadně vždy jednoznačné, bezproblémové a jasné dorozumívání se mezi oběma obslužnými osobami. Pokyny mohou být udělovány pouze tou osobou, která aktivuje regulační páčku.

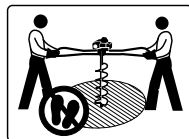

Pracovní pásma v okolí stroje udržovat bez překážek, volně – **hrozí nebezpečí úrazu!**

Zejména v kamenité nebo kořeny prorostlé půdě se může vrták během práce ve vyvrtávané díře zaklesnout. V takovém případě se stroj pokouší rotovat okolo zaklesnutého vrtáku – motor musí být okamžitě vypnut.

Pracovat vždy s přizpůsobeným tlakem vpřed a s přizpůsobenými otáčkami, vyvrtávanou díru zbavovat často půdy povytahováním vrtáku zpět.

Při hrozícím nebezpečí resp. v nouzovém případě motor okamžitě vypnout – zastavovací spínač na stroji nastavit na **STOP** nebo zastavovací spínač na držadlovém/nosném rámu na **0**.

Po puštění regulační páčky běží vrtací vřeteno ještě krátce dále – **doběhový efekt!**

Nikdy se nedotýkat horkého výfuku – stroj provozovat pouze s ochranným krytem proti doteku.

V pracovním okruhu netrpět žádné další osoby. Dodržovat dostatečně velký odstup k dalším osobám – **hrozí nebezpečí úrazu!**

Dbát na nezávadný volnoběh – vrtací nástroj se po puštění regulační páčky, po krátké doběhové době, již nesmí točit. Pokud se vrtací nástroj přesto ve volnoběhu točí, nechat provést opravu u odborného prodejce. Pravidelně kontrolovat resp. korigovat seřízení volnoběhu.

Pozor při náledí, v moku, na sněhu, na svazích nebo na nerovném terénu atd. – **hrozí nebezpečí uklouznutí!**

Dbát na překážky: pařezy, kořeny – **hrozí nebezpečí zakopnutí!**

Dbát vždy na pevný a bezpečný postoj.

Při práci s ochranou sluchu je třeba zvýšená pozornost a opatrnost – protože schopnost vnímání zvuků, ohlašujících nebezpečí (křik, zvukové signály a pod.) je omezena.

Práci včas přerušovat přestávkami, aby se zabránilo stavu únavy a vyčerpání – **hrozí nebezpečí úrazu!**

Pracovat klidně a s rozvahou – pouze za dobrých světelných podmínek a při dobré viditelnosti. Prozíravostí při práci vyloučit jakékoli ohrožení jiných osob.



Stroj produkuje jedovaté spaliny, jakmile se motor rozběhne. Tyto spaliny mohou být neviditelné, nemusejí být cítit a mohou obsahovat nespálené uhlovodíky a benzol. Nikdy se strojem nepracovat v uzavřených či špatně větraných prostorech – ani se stroji s katalyzátory.

Při práci v příkopech, v prohlubních nebo v prostorově omezených poměrech dbát neustále na dostatečnou cirkulaci vzduchu. **Hrozí životu nebezpečná otrava!**

V případě nevolnosti, bolení hlavy, poruchách zraku (např. při zmenšujícím se zorném poli), poruchách sluchu, závratích, snižujících se schopnosti koncentrace práci okamžitě zastavit – tyto symptomy mohou být mimo jiné způsobeny příliš vysokou koncentrací spalin – **hrozí nebezpečí úrazu!**

Stroj provozovat s co nejmenším množstvím spalin a tiše – nikdy nenechat motor bezdůvodně běžet, plyn přidávat jen při práci.

Nekouřit při práci se strojem, ani v jeho přímé blízkosti – **hrozí nebezpečí požáru!** Z palivového systému mohou unikát vznětlivé benzínové výpary.

Pokud byl stroj vystaven námaze neodpovídající jeho určení (např. působení hrubého násilí při úderu či pádu), je bezpodmínečně nutné před dalším provozem důkladně zkontrolovat stav provozní bezpečnosti – viz také "Před nastartováním". Zkontrolovat zejména těsnost palivového systému a funkčnost bezpečnostních zařízení. Stroje, jejichž funkční bezpečnost již není zaručena, nesmějí být v žádném případě dále používány. V nejasných případech vyhledat odborného prodejce.

Nikdy nepracovat v poloze startovacího plynu.

K vytažení vrtacího nástroje stroj stejnoměrně a kolmo vytáhnout – vrtací nástroj nikdy nezaklínit.

Vrtacího nástroje a vrtacího vřetena se dotýkat jen když je motor vypnutý a vrták stojí – **hrozí nebezpečí úrazu!**



Vyhnut se kontaktu s elektrickým proudem vodičnými kabely – **hrozí nebezpečí úrazu elektrickým proudem!**

Stroj pevně a bezpečně držet, aby náhle vznikající nárazy mohly být zvládnuty – vrtat pouze s malou posuvnou silou.



V kamenité nebo kořeny prorostlé půdě pracovat obzvláště opatrně.

Vyvrtané otvory zakrýt a zajistit.

K výměně pracovního nástroje vždy vypnout motor – **hrozí nebezpečí úrazu!**

Nikdy se nedotýkat horkých dílů stroje, zejména povrchu tlumiče výfuku – **hrozí nebezpečí popálení!**

Před odchodem od stroje: motor vypnout.

Pravidelně kontrolovat korektní stav vrtacích nástrojů! Poškozené či tupé vrtáky okamžitě vyměnit.

Stroj je konstruován tak, aby uživatel dosáhl nejlepšího pracovního pokroku, když jsou pro něho znatelné nejmenší vibrace. Pokud uživatel během práce vnímá narůstající vibrace, pak redukovat otáčky prostřednictvím regulační páčky, aby se opět dosáhlo nejlepšího pracovního pokroku.

Vibrace

Při déletrvajícím použití stroje mohou vibrace způsobit poruchy prokrvení rukou (chorobně bílé prsty).

Pro délku použití stroje však nelze stanovit všeobecně platný časový limit, neboť závisí na vícero ovlivňujících faktorech.

Délka použití se prodlužuje:

- použitím ochrany rukou (teplé rukavice),
- když je provoz přerušován přestávkami.

Délka použití se zkracuje:

- když má pracovník speciální osobní sklony ke špatnému prokrvení (symptom: často studené prsty, svědění v prstech),
- když vládnou nízké venkovní teploty,
- když uživatel svírá stroj přílišnou silou (pevné sevření zabraňuje dobrému prokrvení).

Při pravidelném, dlouhodobém používání stroje a při opakovaném výskytu příslušných symptomů (např. svědění v prstech) se doporučuje lékařská prohlídka.

Pokyny pro údržbu a opravy

Pravidelně provádět úkony pro údržbu stroje. Provádět pouze takové údržbářské a opravářské úkony, které jsou popsány v návodu k použití. Veškeré ostatní práce nechat provést u odborného prodejce.

STIHL doporučuje nechat provádět údržbářské a opravářské úkony pouze u autorizovaného, odborného prodejce výrobků STIHL. Autorizovaným odborným prodejcům výrobků STIHL jsou pravidelně nabízena odborná školení a k jejich dispozici jsou dodávány technické informace.

Používat pouze vysokojakostní náhradní díly. Jinak hrozí eventuelní nebezpečí úrazů nebo poškození stroje. V případě dotazů k tomuto tématu se informujte u odborného prodejce.

STIHL doporučuje používat originální náhradní součástky STIHL. Jsou svými vlastnostmi optimálně přizpůsobeny jak výrobku samotnému, tak i požadavkům uživatele.

K provedení oprav, údržbářských úkonů a čištění vždy zásadně **vypnout motor – hrozí nebezpečí úrazu!** – Vyjímka: jemné doseřízení karburátoru a volnoběžných otáček.

Motor se staženou nástrčkou zapalovacího vedení nebo s vyšroubovanou zapalovací svíčkou uvést do provozu startovacím zařízením pouze tehdy, když je zastavovací spínač na stroji nastaven na **STOP** a zastavovací spínač na držadlovém/nosném rámu na **0 – hrozí nebezpečí požáru** vystřelováním jisker z válce.

Údržbářské úkony na stroji nikdy neprovádět v blízkosti otevřeného ohně, ani stroj v blízkosti ohně neskladovat – **hrozí nebezpečí požáru** vznícením paliva!

Pravidelně kontrolovat těsnost uzávěru palivové nádrčky.

Používat zásadně jen nezávadnou, firmou STIHL dovolenou zapalovací svíčku – viz "Technická data".

Zkontrolovat kabel zapalování (nepoškozená izolace, pevné připojení).

Zkontrolovat nezávadný stav tlumiče výfuku.

Nikdy nepracovat s vadným nebo s demontovaným tlumičem výfuku – **hrozí nebezpečí požáru!** – **Hrozí poškození sluchu!**

Nikdy se nedotýkat horkého tlumiče výfuku – **hrozí nebezpečí popálení!**

Kompletace stroje

Montáž středních kusů

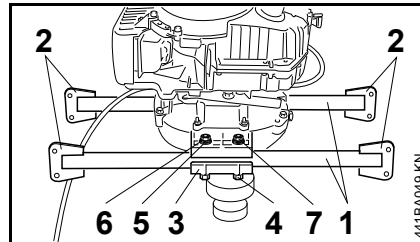

- Oba střední kusy (1) přiložit zespodu na připevňovací můstky na skříni půdního jamkovače – dbát na to, aby mimo střed přivařené kloubové příložky (2) ležely na vnější straně trubky.
- Tlačné kusy (3) přiložit zeshora – otvory spolu musejí lícovat.
- Šestihranné matice (4) M10x75 prostrčit zespodu.
- Podložky (5) a pružné podložky (6) přiložit zeshora.
- Matice (7) zašroubovat a pevně utáhnout.

Příprava pojistného třmenu

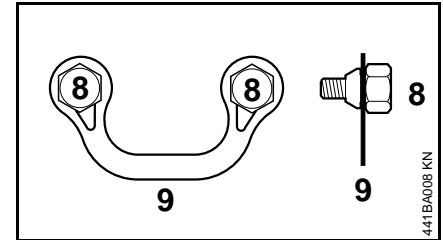

- Do pojistných třmenů (9) vložit vždy dva šrouby s šestihrannou hlavou (8) – pojistný třmen se musí zcela zaaretovat do drážky šroubu s šestihrannou hlavou.

Montáž trubek rukojeti

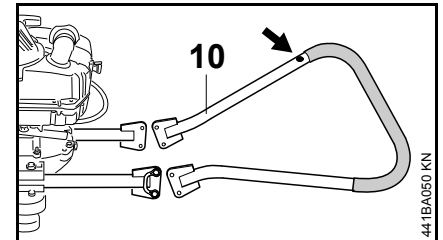

- Trubky rukojeti namontovat tak, aby otvor (šipka) v trubce rukojeti (10) směřoval – viděno ze strany uživatele – vždy doprava.

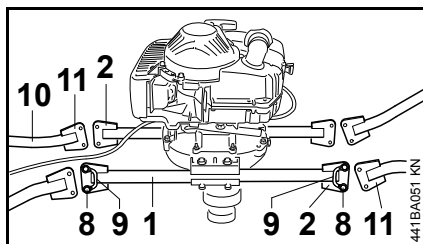

- Kloubové příložky (11) trubek rukojeti (10) přiložit na kloubové příložky (2) středních kusů (1) – otvory spolu musejí lícovat.
- Nasadit šrouby s šestihrannou hlavou (8) s pojistnými třmeny (9).
- Šrouby s šestihrannou hlavou (8) zašroubovat a pevně utáhnout.

Pouze není-li regulační páčka předmontována

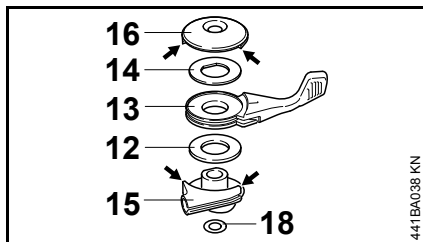

- postupně položit podložku (12), páčku (13) a podložku (14) na vodítko (15).
- Tlačný kus (16) nasadit – dorazové nosy (šipky) tlačného kusu (16) musejí na obou stranách přiléhat na dorazové nosy (šipky) vodítka (15).

- Zápustný šroub M6x55 prostrčit tlačným kusem (16), podložkou (14), páčkou (13), podložkou (12) a vodítkem (15).
- Podložku (18) našroubovat – ta drží předmontovanou regulační páčku pohromadě.

Montáž regulační páčky

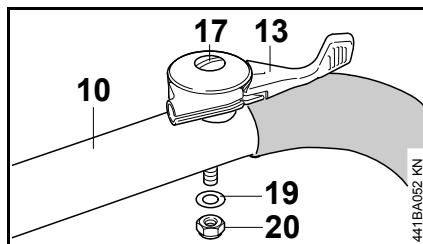

- Zápustný šroub (17) s předmontovanou regulační páčkou prostrčit otvorem na trubce rukojeti (10) na straně plynového bovdenu.
- Nasadit podložku (19).
- Pojistnou matici (20) našroubovat a pevně utáhnout – páčka (13) musí být pohybovatelná bez vynaložení síly.

Montáž plynového bovdenu

Musí být použit plynový bovdén, který je součástí dodávky stroje.

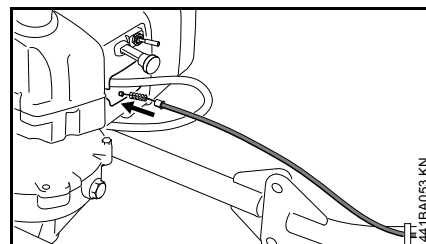

- Plynový bovdén zavést do otvoru – tenkou závlačkou dopředu.

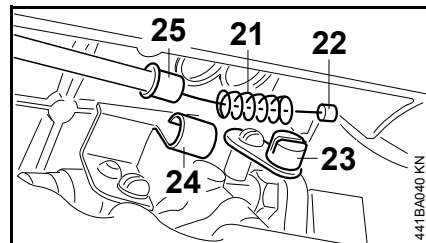

- Pružinu (21) přesunout přes tenkou závlačku (22) na plynovém bovdenu.
- Závlačku (22) zavěsit do páčky (23) ovládání plynu.
- Pružinu (21) posunout směrem proti páčce (23) – plynový bovdén vést skrze uložení (24) a koncovou objímku (25) plynového bovdenu zamáčknout až na doraz do uložení (24).

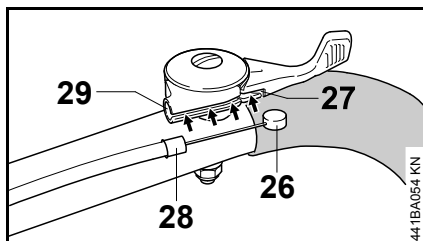

- Závlačku (26) plynového bovdenu vsadit do vybrání (27) na spodní straně regulační páčky.
- Plynový bovden vložit do vedení (šipky).
- Koncovou objímku (28) plynového bovdenu vsunout do vybrání (29) na regulační páčce.

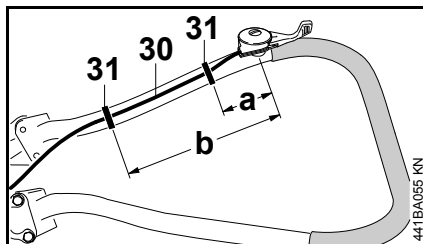

- Plynový bovden (30) připevnit na trubku rukojeti dvěma kabelovými vazači (31) ve vzdálenosti $a = 70$ mm a vzdálenosti $b = 320$ mm – plynový bovden uložit na vnitřní straně trubky.

Kontrola funkce regulační páčky

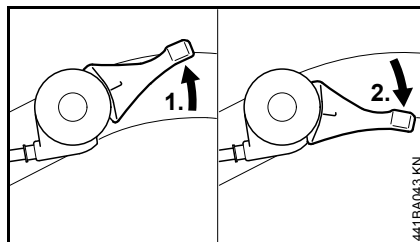

1. Regulační páčku zaktivovat.
2. Regulační páčku pustit – musí se samovolně odpružit zpět do polohy volnoběhu.

Montáž zastavovacího spínače na držadlový/nosný rám

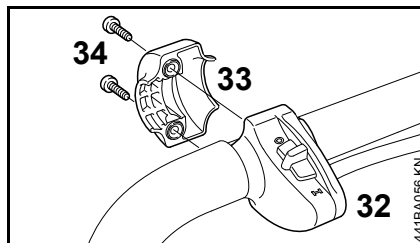

- Zastavovací spínač (32) přiložit na držadlový/nosný rám.
- Přiložit svěrací misku (33).
- Šrouby (34) zašroubovat a pevně utáhnout.

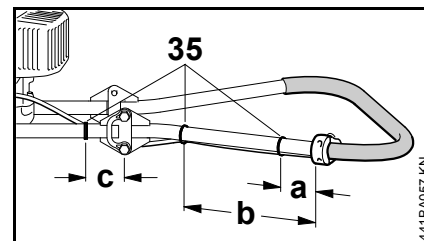

- Kabelový svazek připevnit na trubku rukojeti třemi kabelovými vazači (35) ve vzdálenosti $a = 60$ mm, $b = 300$ mm a $c = 60$ mm – kabelový svazek uložit na vnitřní straně trubky.

Příprava pro dopravu

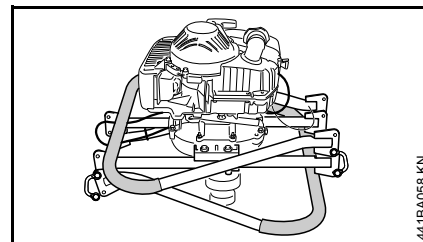

- Na straně plynového bovdenu povolit a vyšroubovat spodní šrouby s šestihlannou hlavou na kloubových příložkách, na protilehlé straně vrchní šrouby s šestihlannou hlavou na kloubových příložkách.
- Povolit ostatní šrouby s šestihlannou hlavou na kloubových příložkách (cca. 1/2 otáčky).
- Trubku rukojeti vyklopit na straně plynového bovdenu nahoru, trubku rukojeti na protilehlé straně sklopit dolů – plynový bovden nesmí být ostře zalomen.

Po vyklopení a sklopení musejí být všechny šrouby s šestihrannou hlavou pevně utaženy.

Palivo

Motor stroje musí být poháněn směsí sestávající z benzínu a motorového oleje.



VAROVÁNÍ

Vyvarovat se přímého kontaktu pokožky s benzínem, jakož i vdechování benzínových výparů.

STIHL MotoMix

STIHL doporučuje používat STIHL MotoMix. Toto již hotově namíchané palivo neobsahuje benzol a olovo se vyznačuje vysokým číslem OKT a zajišťuje vždy správný směšovací poměr.

STIHL MotoMix je namíchaný pro nejvyšší životnost motoru s olejem pro dvoudobé motory STIHL HP Ultra.

MotoMix není k dispozici na všech trzích.

Příprava palivové směsi



UPOZORNĚNÍ

Nevhodné provozní látky či předpisům neodpovídající směšovací poměr mohou způsobit závažné poškození hnacího ústrojí. Méně jakostní benzín nebo motorový olej mohou způsobit poškození motoru, těsnících kroužků, vedení a palivové nádržky.

Benzín

Používat pouze **značkový benzín**, který má nejméně 90 OKT – bezolovnatý či s olovem.

Benzín s obsahem alkoholu vyšším než 10 % může u motorů s ručně přestavitelnými karburátory způsobit poruchy v jejich chodu a z tohoto důvodu nemá být pro provoz těchto motorů používán.

Motory s M-Tronic dodávají za použití benzínu s obsahem alkoholu až do 25 % (E25) plný výkon.

Motorový olej

Pokud bude směs připravována samotným uživatelem, může být používán jenom olej pro dvoudobé motory STIHL nebo jiný vysokovýkonný olej pro motory kategorií JASO FB, JASO FC, JASO FD, ISO-L-EGB, ISO-L-EGC nebo ISO-L-EGD.

STIHL předpisuje olej pro dvoudobé motory STIHL HP Ultra nebo stejně hodnotný vysokovýkonný motorový olej, aby mohly být zaručeny emisní mezní hodnoty po celou dobu životnosti stroje.

Směšovací poměr

u motorového oleje STIHL pro dvoudobé motory 1:50; 1:50 = 1 díl oleje + 50 dílů benzínu

Příklady

Množství benzínu	Olej STIHL pro dvoudobé motory 1:50	
Litry	Litry	(ml)
1	0,02	(20)
5	0,10	(100)
10	0,20	(200)

Množství benzínu	Olej STIHL pro dvou- dobé motory 1:50	
Litry	Litry	(ml)
15	0,30	(300)
20	0,40	(400)
25	0,50	(500)

- Do kanystru, který je povolen pro přechovávání pohonných hmot, nalít nejdříve motorový olej, potom benzín a směs důkladně promíchat.

Skladování palivové směsi

Skladovat zásadně jen v nádobách povolených pro pohonné hmoty na bezpečném, suchém a chladném místě, chránit před světlem a slunečním zářením.

Palivová směs stárne – dopředu smíchat pouze množství potřebné na několik týdnů. Palivovou směs neskladovat déle než 30 dnů. Světlo, sluneční záření, nízké či vysoké teploty mohou způsobit zkrácení doby použitelnosti palivové směsi.

STIHL MotoMix však může být bez problémů skladován až 2 roky.

- Kanystr s palivovou směsí před naplněním palivové nádržky silně protřást.

! VAROVÁNÍ

V kanystru se může vytvořit tlak – opatrně otvírat.

- Palivovou nádržku a kanystr čas od času důkladně vyčistit.

Zbytek paliva a kapaliny použitou k čištění zlikvidovat předpisově a šetrně vůči životnímu prostředí!

Tankování pohonných hmot



Příprava stroje

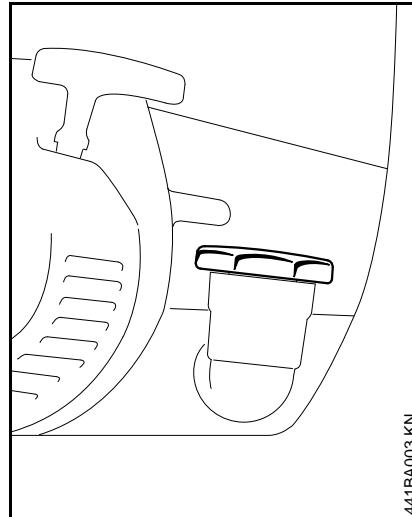

- Uzávěr nádržky a okolí před naplněním pečlivě očistit, aby se do nádržky nedostala žádná nečistota.
- Stroj uvést do takové polohy, aby uzávěr nádržky směřoval nahoru.
- Uzávěr nádržky otevřít.

Tankování paliva

Při plnění palivo nerozlít a nádržku neplnit až po okraj. STIHL doporučuje použít plnicí systém STIHL pro plnění palivem (zvláštní příslušenství).

! VAROVÁNÍ

Po natankování uzávěr nádržky rukou co nejpevněji uzavřít.

Každoroční výměna sací hlavy

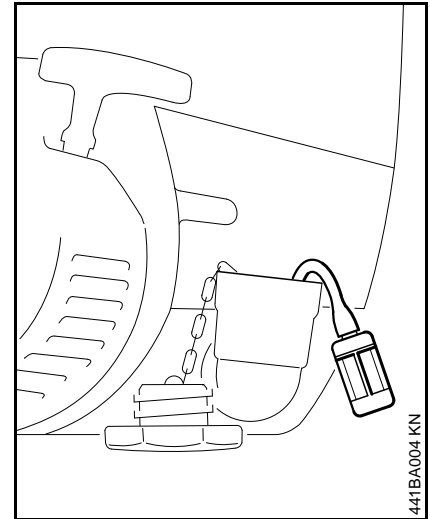

- Palivovou nádržku vyprázdnit.
- Sací hlavu paliva hákem vytáhnout z palivové nádržky a stáhnout ji z hadičky.
- Do hadičky vsunout novou sací hlavu.
- Sací hlavu paliva opět vložit do palivové nádržky.

Startování / vypínání stroje

Startování motoru

! VAROVÁNÍ

Při startování půdního jamkovače nesmí být ve vrtacím vřetenu vložen žádný vrtací nástroj – **hrozí nebezpečí úrazu!**

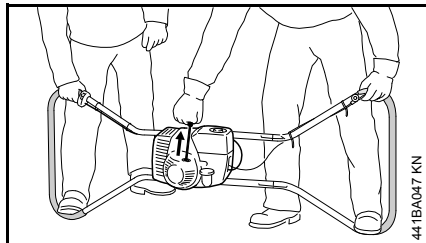

- Hnací motor postavit na zem na strany držadlového/nosného rámu, ležící proti regulační páčce – držadlový/nosný rám musí být držen oběma obsluhujícími osobami a z každé strany zajištěn vždy jednou nohou vloženou do oblouku.
- Dbát na bezpečnostní předpisy – viz kapitola "Bezpečnostní pokyny a pracovní technika".

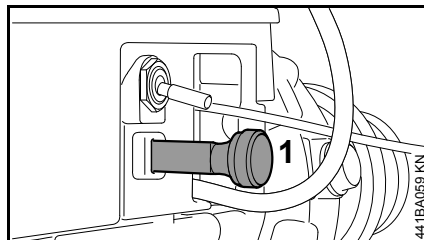

- Ovladač sytiče (1) **při studeném motoru** vytáhnout, **při teplém motoru** zasunout (i když motor již běžel, je však stále ještě studený).

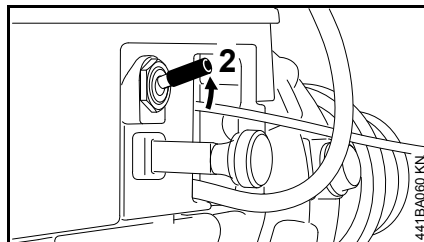

- Zastavovací spínač (2) na stroji nastavit na opačnou stranu polohy **STOP**.

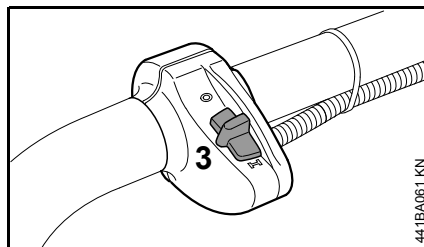

- Zastavovací spínač (3) na držadlovém/nosném rámu nastavit na **I**.

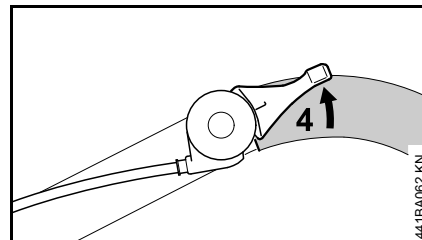

- Reguační páčku (4) otočit levou rukou tak daleko, až páčka a trubka držadlového/nosného rámu spolu líčují (poloha startovacího plynu).

Startování

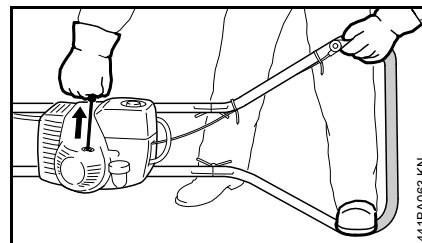

- Pravou rukou vytáhnout startovací rukojeť pomalu až k prvnímu citelnému dorazu - a potom rychle a silně potáhnout – lanko nevytahovat až na jeho samý konec – **hrozí nebezpečí přetržení!**
- Startovací rukojeť nepustit rychle zpátky, nýbrž ji pomalu popouštět nazpět tak, aby se startovací lanko správně navinulo.

U nového motoru potáhnout startovací lanko několikrát za sebou tak, až se nasaje dostatečné množství paliva.

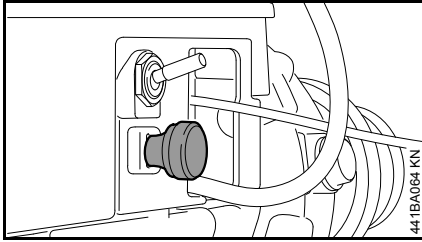
Po prvním zážehu

- Ovladač sytiče zasunout a startovat dále.

Jakmile motor běží

- okamžitě pustit regulační páčku – motor přejde do volnoběhu.

Při správně seřízeném karburátoru se vrtací vřeteno nesmí ve volnoběžných otáčkách motoru otáčet.

Půdní jamkovač je připraven k práci.

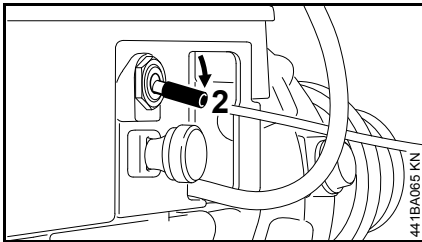
Vypnutí motoru

- Zastavovací spínač (2) na stroji nastavit na **STOP**.

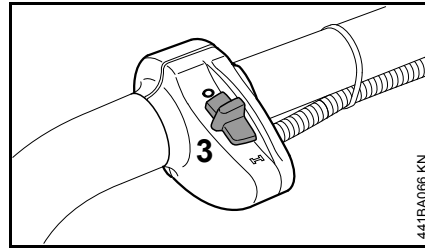

- Zastavovací spínač (3) na držadlovém/nosném rámu nastavit na **0**.

Další pokyny pro startování**Při velmi nízké teplotě**

- Motor nechat za chodu zahřát.

Pokud motor nenaskočí

Po prvním zážehu motoru nebyl ovladač sytiče včas zasunut, motor se přehltil.

- Zastavovací spínač na stroji nastavit na **STOP**.
- Zastavovací spínač na držadlovém/nosném rámu nastavit na **0**.
- Vyšroubovat zapalovací svíčku – viz "Zapalovací svíčka".
- Zapalovací svíčku vysušit.
- Několikrát za sebou vytáhnout startovací lanko – tím se provětrá spalovací prostor.
- Zapalovací svíčku opět zašroubovat – viz "Zapalovací svíčka".
- Zastavovací spínač na stroji nastavit na opačnou stranu polohy **STOP**.

- Zastavovací spínač na držadlovém/nosném rámu nastavit na **I**.
- Ovladač sytiče zasunout – i při studeném motoru.
- Motor opět nastartovat.

Po úplném spotřebování paliva a opětném naplnění nádržky

- Několikrát za sebou potáhnout startovací lanko, až se tím nasaje dostatečné množství paliva.

Nasazení vrtacího nástroje

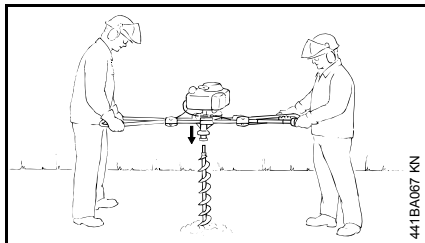

- Vrtací nástroj nechat kolmo padnout z výšky cca. 50 cm do půdy – vrtací hlavice se vnoří do půdy a vrtací nástroj zůstane sám od sebe stát.
- Půdní jamkovač za běžícího motoru – ve volnoběhu – nasadit na stojící vrtací nástroj – unášec konce dřívku musí zapadnout do spojky ve vrtacím vřetenu.

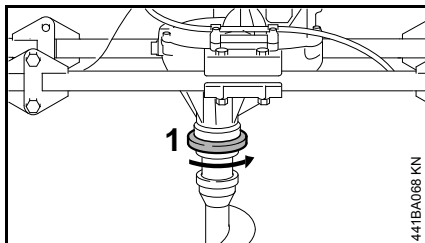

- Přítlačným kroužkem (1) otočit v protisměru chodu hodinových ručiček o 1/4 otáčky – tím se vrtací nástroj ve vrtacím vřetenu zaaretuje.

Provozní pokyny

Při prvním uvedení do provozu

Nový stroj neprovozovat v pásmu vysokých otáček bez zatížení až do spotřeby třetí náplně nádržky, aby během doby záběhu nedošlo k žádnému přidavnému zatížení. Během doby záběhu se musejí všechny pohyblivé části vzájemně sehrát – v hnacím ústrojí existuje v této fázi zvýšený třecí odpor. Motor dosáhne svého maximálního výkonu po spotřebování 5 až 15 náplní nádržky.

Při práci

Po delším provozu při plném zatížení nechat motor před zastavením ještě krátkou dobu běžet ve volnoběhu, až se proudem chladicího vzduchu odvede většina tepla, tím se zabrání extrémnímu zatížení součástí uspořádaných na hnacím ústrojí (zapalování, karburátoru) přílišnou akumulací tepla.

Po skončení práce

Při krátkodobém přerušení provozu: motor nechat vychladnout. Stroj s naplněnou palivovou nádržkou skladovat až do příštího použití na suchém místě, nikdy ne v blízkosti zdrojů způsobujících vznícení paliva. Při delším přerušení provozu – viz "Skladování stroje".

Práce s prodlouženou stopkou (zvláštní příslušenství)

Prodloužení stopky namontovat teprve tehdy, když vyvrtaný otvor již dosáhl celé délky nasazeného vrtáku.

! VAROVÁNÍ

Nasazení vrtacího nástroje s již namontovaným prodloužením stopky vede pro uživatele ke zvýšení nebezpečí úrazu, protože se pak půdní jamkovač nachází ve výši hrudníku pracovníka a nedá se již bezpečně ovládat. Z tohoto důvodu musí být prodloužení stopky také demontováno ještě před úplným vytažením vrtacího nástroje z vrtu.

Uvolnění zaklesnutého vrtacího nástroje

Pokud se vrták ve vrtu zaklesne – motor okamžitě vypnout.

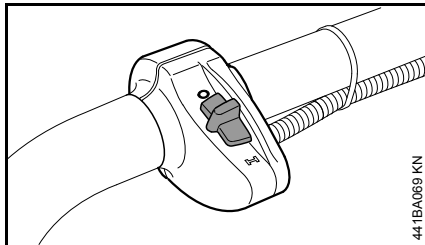

- Zastavovací spínač na držadlovém/nosném rámu nastavit na 0.

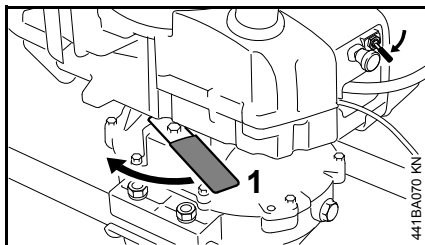

- Zastavovací spínač na stroji nastavit na **STOP**.
- Blokovací páčku (1) vyklopit doleva – převodovka je zaaretovaná.
- Celým půdním jamkovačem otáčet doleva - v protisměru chodu hodinových ručiček - tak, až je vrták opět uvolněný.

K ochraně vrtné převodovky proti prasknutí se při překročení maximálně přípustného zpětného točivého momentu zaktivuje blokovací páčka.

Čištění vzduchového filtru

Při znatelném poklesu výkonu motoru

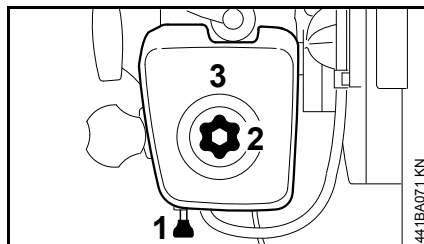

- Ovladač sytiče (1) vytáhnout.
- Povolit uzávěrný šroub (2) víka filtru.
- Víko filtru (3) sejmout.
- Okolí filtru a vnitřní stranu víka filtru zbavit hrubších nečistot.

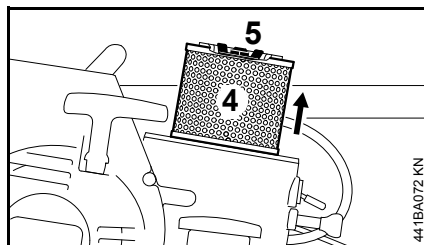

- Zkontrolovat hlavní filtr (4).
- Při znečištění nebo poškození:
- Přírubu (5) s křídlatou maticí povolit.
 - Hlavní filtr stáhnout a vyměnit.

Při výměně hlavního filtru vyměnit vždy i přídatný filtr.

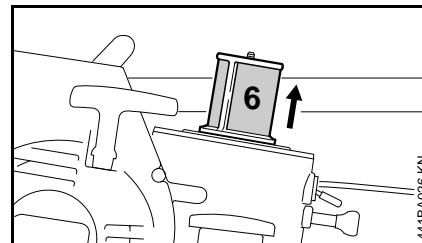

- Přídatný filtr (6) zkontrolovat – v případě znečištění ho lehce vyklepat – v případě poškození ho vyměnit.

Při stahování přídatného filtru zabránit vniku nečistot do sacího pásma.

- Filtrační prostor vyčistit – všechny složky filtru opět namontovat.
- Nasunout víko filtru.
- Uzávěrný šroub pevně utáhnout.
- Ovladač sytiče opět zasunout.

Seřizování karburátoru

Základní informace

Toto seřízení karburátoru zajišťuje, že je do motoru za všech provozních podmínek přiváděna optimální směs paliva a vzduchu.

Seřízení volnoběhu

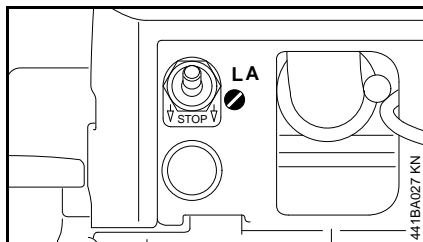

Motor se ve volnoběhu zastavuje

- Dorazovým šroubem volnoběhu (LA) pootáčet ve směru chodu hodinových ručiček tak, až se vrtací vřeteno rozběhne – a poté ho o 1/2 otáčky pootočit zpět.

Vrtací vřeteno se ve volnoběhu točí

- Dorazovým šroubem volnoběhu (LA) pootáčet v protisměru chodu hodinových ručiček tak, až se vrtací vřeteno zastaví – potom jím o 1/2 otáčky pootočit ve stejném směru dál.

Zapalovací svíčka

- Při neuspokojivém výkonu motoru, špatném startování nebo poruchách při volnoběhu je třeba zkontrolovat nejdříve zapalovací svíčku.
- Po cca. 100 provozních hodinách zapalovací svíčku vyměnit – při silně opálených elektrodách již dříve – používat pouze firmou STIHL povolené, odrušené zapalovací svíčky – viz "Technická data".

Demontáž zapalovací svíčky

- Zastavovací spínač na stroji nastavit na **STOP**.
- Zastavovací spínač na držadlovém/nosném rámu nastavit na **0**.
- Stáhnout nástrčku zapalovacího vedení.
- Zapalovací svíčku vyšroubovat.

Zkontrolovat zapalovací svíčku.

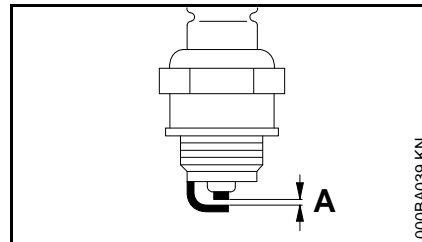

- Znečištěnou zapalovací svíčku vyčistit.
- Zkontrolujte vzdálenost elektrod (A) popřípadě seřídte, hodnota vzdálenosti – viz "Technická data".
- Odstranit příčiny znečištění zapalovací svíčky.

Možné příčiny znečištění:

- příliš mnoho motorového oleje v palivu
- znečištěný vzduchový filtr
- nepříznivé provozní podmínky

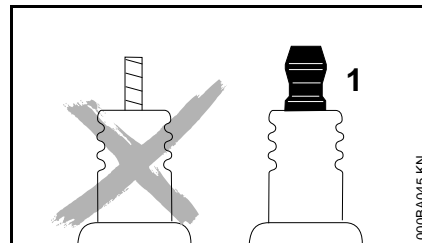

! VAROVÁNÍ

Při nedotažené nebo chybějící připojovací matici (1) mohou vznikat jiskry. Při práci ve snadno zápalném nebo hořlavém prostředí, může dojít k

požáru nebo výbuchu. Může dojít k těžkým úrazům osob a k věcným škodám.

- použijte odrušené zapalovací svíčky s pevnou přípojovací maticí

Montáž zapalovací svíčky

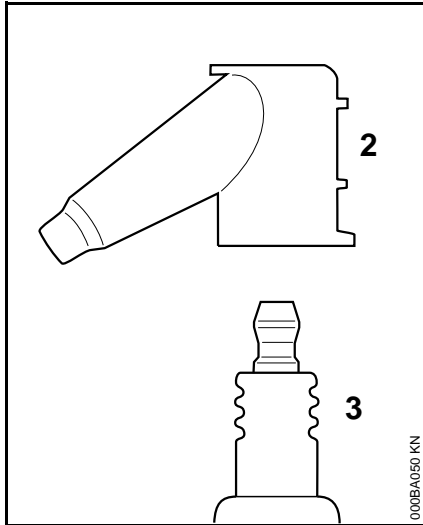

- Zapalovací svíčku (3) zašroubovat a nástrčku zapalovací svíčky (2) pevně namáčknout na zapalovací svíčku (3).

Chod motoru

Pokud je přes vyčištění vzduchového filtru a správné seřízení volnoběhu chod motoru neuspokojivý, může být příčinou také tlumič výfuku.

U odborného prodejce nechat zkontrolovat, není-li tlumič znečištěn (zakarbozován)!

STIHL doporučuje nechat provádět údržbářské a opravářské úkony pouze u autorizovaného, odborného prodejce výrobků STIHL.

Mazání převodovky

K mazání převodovky použit mírně aditivovaný olej pro převodovky (viz "Technická data").

Kontrola stavu oleje / doplnění oleje

- Stav oleje pravidelně kontrolovat – při normální pracovní době jednou týdně.
- Vrtací nástroj demontovat.

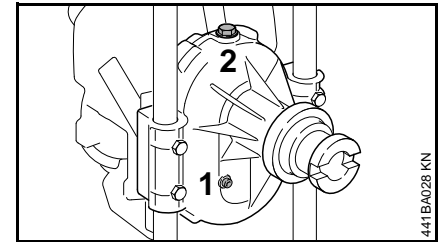

- Přebodovku postavit kolmo – vrtací vřeteno je ve vodorovné poloze a regulační páčka směřuje nahoru.
- Šroub s válcovou hlavou (1) vyšroubovat.
- Zkontrolovat stav oleje – hladina oleje musí dosahovat až ke spodní hraně závitového otvoru.

Pokud stav oleje nedosahuje až ke spodní straně závitového otvoru – olej pro převodovky doplnit:

- Uzávěrný šroub (2) otevřít.
- Olej pro převodovky doplnit tak, až jeho hladina dosahuje ke spodní hraně závitového otvoru pro šroub s válcovou hlavou.
- Šroub s válcovou hlavou a uzávěrný šroub s patřičnými těsnícími kroužky opět zašroubovat a pevně utáhnout.

Výměna převodového oleje

K vypuštění musí mít převodový olej provozní teplotu.

- Převodovku vyrovnat tak, aby vrtací vřeteno směřovalo kolmo dolů.
- Šroub s válcovou hlavou (1) vyšroubovat.
- Převodový olej vypustit do vhodné nádoby.
- Vyjetý olej zlikvidovat dle zákonných předpisů.
- K opětnému naplnění převodovky viz "Kontrola stavu oleje / doplnění oleje".

Skladování stroje

Při provozních přestávkách delších než cca. 3 měsíce

- Vrtací nástroj demontovat.
- Palivovou nádržku na dobře větraném místě vyprázdnit a vyčistit.
- Palivo předpisově a s ohledem na životní prostředí zlikvidovat.
- Karburátor vyjet do prázdna, jinak by mohlo dojít ke slepení membrán v karburátoru.
- Stroj důkladně vyčistit, obzvláště žebra válce a vzduchový filtr.
- Stroj uskladnit na suchém a bezpečném místě. Chránit před použitím nepovolanými osobami (např. dětmi).

Pokyny pro údržbu a ošetřování

Následující údaje se vztahují na běžné pracovní podmínky. Při ztížených podmínkách (velký výskyt prachu atd.) a v případě delší denní pracovní doby se musejí uvedené intervaly odpovídajícím zkrátit.		před započtím práce	po ukončení práce resp. denně	po každém naplnění palivové nádržky	týdně	měsíčně	ročně	při poruše	při poškození	podle potřeby
Kompletní stroj	optická kontrola (stav, těsnost)	X		X						
	vyčistit		X							
Regulační páčka	funkční kontrola	X		X						
Hadicové hmatce na tyči, regulační páčka (potah)	optická kontrola	X								
Aretační páčka	funkční kontrola	X		X						
Vzduchový filtr (přídavný filtr)	vyčistit							X		
Vzduchový filtr (hlavní a přídavný filtr)	vyměnit								X	X
Ruční palivové čerpadlo (pokud je použito)	zkontrolovat	X								
	nechat opravit odborným prodejcem ²⁾								X	
Sací hlava v palivové nádržce	zkontrolovat							X		
	vyměnit						X			X
Palivová nádržka	vyčistit					X				
Štěrbiny nasávání chladícího vzduchu	vyčistit		X							
Žebra válce	vyčistit		X							
Karburaťor	zkontrolovat volnoběh – vrtací vřeteno nesmí běžet	X								
	doseřídít volnoběh									X
Zapalovací svíčka	doseřídít vzdálenost mezi elektrodami							X		
	vždy po 100 provozních hodinách vyměnit									
Ochranná mřížka proti jiskření ¹⁾ v tlumiči výfuku	nechat zkontrolovat u odborného prodejce ²⁾							X		
	vyčistit resp. vyměnit u odborného prodejce ²⁾								X	X

Následující údaje se vztahují na běžné pracovní podmínky. Při ztížených podmínkách (velký výskyt prachu atd.) a v případě delší denní pracovní doby se musejí uvedené intervaly odpovídajícím zkrátit.		před započítáním práce	po ukončení práce resp. denně	po každém naplnění palivové nádržky	týdně	měsíčně	ročně	při poruše	při poškození	podle potřeby
Přístupné šrouby a matice (mimo seřizovacích šroubů)	dotáhnout									X
Převodovka	zkontrolovat stav oleje				X					X
	vyměnit převodový olej						X			
Vrtací vřeteno	vyčistit		X							
Vrtací nástroj	zkontrolovat	X								
	vyměnit									X
Bezpečnostní nálepka	vyměnit								X	
¹⁾ v závislosti na zemi odběratele jí stroj není všude vybaven ²⁾ STIHL doporučuje odborného prodejce výrobků STIHL										

Jak minimalizovat opotřebení a jak zabránit poškození

Dodržením údajů tohoto návodu k použití se zabrání přílišnému opotřebení a poškození stroje.

Použití, údržbu a skladování stroje je bezpodmínečně nutné provádět pečlivě tak, jak je popsáno v tomto návodu k použití.

Za veškeré škody, které budou způsobeny nedodržením bezpečnostních předpisů a pokynů pro obsluhu a údržbu, nese odpovědnost sám uživatel. Toto platí speciálně pro níže uvedené případy:

- firmou STIHL nepovolené změny provedené na výrobku
- použití nástrojů nebo příslušenství, které nejsou pro stroj povoleny, nejsou vhodné nebo jsou provedeny v méněhodnotné kvalitě
- účelu stroje neodpovídajícímu použití
- použití stroje při sportovních a soutěžních akcích
- škody, vzniklé následkem dalšího použití stroje s poškozenými konstrukčními díly

Údržbářské úkony

Veškeré, v kapitole "Pokyny pro údržbu a ošetřování" uvedené úkony musejí být prováděny pravidelně. Pokud tyto úkony nemůže provést sám uživatel, musí jimi být pověřen odborný prodejce.

STIHL doporučuje nechat provádět údržbářské a opravářské úkony pouze u autorizovaného, odborného prodejce výrobků STIHL. Autorizovaným odborným prodejcům výrobků STIHL jsou pravidelně nabízena odborná školení a k jejich dispozici jsou dodávány Technické informace.

V případě neprovedení nebo neodborném provedení těchto úkonů může dojít ke škodám na stroji, za které nese zodpovědnost pouze sám uživatel. Jedná se mimo jiné o:

- škody na hnacím ústrojí vzniklé následkem opožděné či nedostatečné údržby (např. vzduchový a palivový filtr), nesprávným seřízením karburátoru nebo nedostatečným čištěním vedení chladicího vzduchu (žeber nasávání vzduchu, žeber válce)
- škody způsobené korozí a jiné škody vzniklé následkem nesprávného skladování
- škody na stroji v důsledku použití kvalitativně méněhodnotných náhradních dílů.

Součásti podléhající opotřebení

Některé díly stroje podléhají i při předpisům a určení odpovídajícímu používání přirozenému opotřebení a v závislosti na délce použití je třeba tyto díly včas vyměnit. Jedná se mimo jiné o:

- spojku
- vrtací nástroje
- filtry (pro vzduch, palivo)

- startovací zařízení
- zapalovací svíčku

Důležité konstrukční prvky

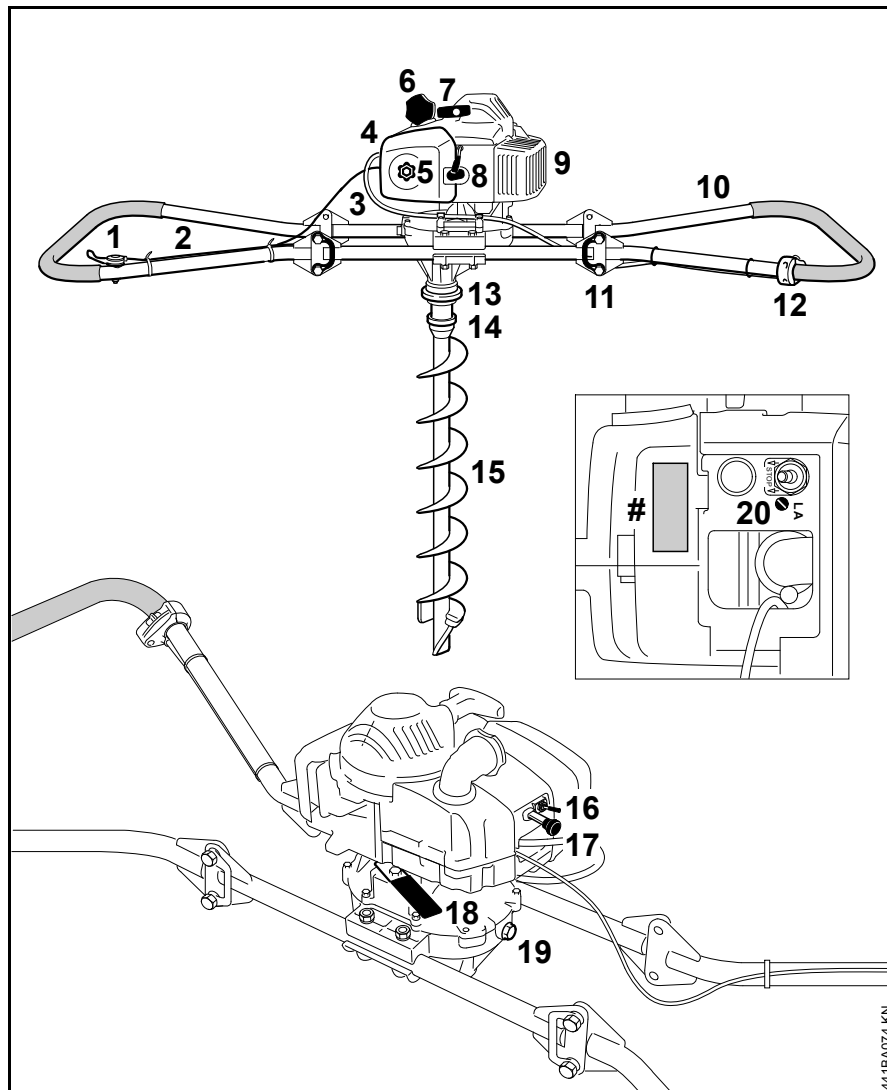

- 1 regulační páčka
- 2 plynový bovden
- 3 kabelový svazek
- 4 víko filtru
- 5 uzávěrný šroub
- 6 uzávěr palivové nádržky
- 7 startovací rukojeť
- 8 nástrčka zapalovacího vedení
- 9 tlumič výfuku
- 10 držadlo/nosný rám (sklápěcí)
- 11 pojistný třmen
- 12 zastavovací spínač na držadlovém/nosném rámu
- 13 upínací kroužek
- 14 vrtací vřeteno
- 15 vrtací nástroj
- 16 zastavovací spínač na stroji
- 17 ovladač sytiče
- 18 aretační páčka
- 19 uzávěrný šroub
- 20 dorazový šroub volnoběhu (LA)
- # výrobní číslo

441BA074 KN

Technická data

Hnací ústrojí

Jednoválcový dvoudobý motor STIHL

Zdvihový objem:	60,3 cm ³
Vrtání válce:	49 mm
Zdvih pístu:	32 mm
Výkon podle ISO 7293:	2,9 kW (3,9 k) při 8000 1/min
Volnoběžné otáčky:	2500 1/min

Zapalování

Elektronicky řízené magneto

Zapalovací svíčka (odrušená):	NGK BPMR 7 A, Bosch WSR 6 F
Vzdálenost elektrod:	0,5 mm

Palivový systém

Na poloze nezávislý membránový karburátor s integrovaným čerpadlem paliva

Obsah palivové nádržky:	550 cm ³ (0,55 l)
-------------------------	------------------------------

Hmotnost

bez provozních náplní, bez vrtacího nástroje	28,8 kg
--	---------

Vrtná převodovka

3-stupňové čelní soukolí

Převodový poměr:	151:1
Maximální otáčky vřetena:	50 1/min
Mazání:	mírně aditivovaný převodový olej EP 90 (SAE 90)
Množství oleje:	0,5 l

Vrtací nástroje

Zemní vrtáky

Průměr:	90 až 350 mm
Hmotnost:	8,0 až 24,3 kg

Akustické a vibrační hodnoty

Ke zjištění akustických a vibračních hodnot jsou volnoběh a nominální maximální otáčky zohledněny v poměru 1:4.

Podrobnější údaje ke splnění "Směrnice pro zaměstnavatele: Vibrace 2002/44/EG" viz www.stihl.com/vib/.

Schalldruckpegel L_{peq} nach ISO 11201

99 dB(A)

Hladina akustického výkonu L_{weq} podle ISO 3744

111 dB(A)

Vibrační hodnota $a_{hv,eq}$ podle ISO 20643

Rukojeť vlevo:	6,8 m/s ²
Rukojeť vpravo:	8,7 m/s ²

Pro hladinu akustického tlaku a hladinu akustického výkonu činí faktor-K podle RL 2006/42/EG = 2,0 dB(A); pro vibrační hodnotu činí faktor-K podle RL 2006/42/EG = 2,0 m/s².

REACH

REACH je názvem vyhlášky EG o registraci, klasifikaci a povolení chemikálií.

Informace ke splnění vyhlášky (EG) REACH č. 1907/2006 viz www.stihl.com/reach

Emisní hodnoty spalin

V typovém homologačním řízení EU naměřená hodnota CO₂-je uvedena pod www.stihl.com/co2 v pro výrobek specifických Technických datech.

Naměřená hodnota CO₂ byla zjištěna na reprezentativním motoru podle normovaného zkušebního procesu za laboratorních podmínek a není žádnou výslovnou nebo implikovanou zárukou výkonu určitého motoru.

Díky v tomto návodu k použití popsanému, účelu odpovídajícímu použití a údržbě jsou splněny požadavky na spalinové emise. Při změnách na motoru provozní povolení zaniká.

Pokyny pro opravu

Uživatelé tohoto stroje smějí provádět pouze takové údržbářské a ošetrovací úkony, které jsou popsány v tomto návodu k použití. Obsáhlejší opravy smějí provádět pouze odborní prodejci.

STIHL doporučuje nechat provádět údržbářské a opravářské úkony pouze u autorizovaného, odborného prodejce výrobků STIHL. Autorizovaným odborným prodejcem výrobků STIHL jsou pravidelně nabízena odborná školení a k jejich dispozici jsou dodávány Technické informace.

Při opravách do stroje montovat pouze firmou STIHL pro daný typ stroje povolené náhradní díly nebo technicky adekvátní díly. Používat pouze vysokojakostní náhradní díly. Jinak hrozí eventuální nebezpečí úrazů nebo poškození stroje.

Firma STIHL doporučuje používat originální náhradní díly značky STIHL.

Originální náhradní díly značky STIHL se poznají podle číselného označení náhradních dílů STIHL, podle loga **STIHL** a případně podle znaku  pro náhradní díly STIHL (na drobných součástkách může být také uveden pouze tento znak).

Likvidace stroje

Při likvidaci dbát na v dané zemi platné předpisy o likvidaci.

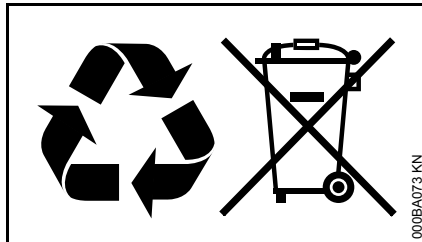

Výrobky STIHL nepatří do domácího odpadu. Výrobek STIHL, akumulátor, příslušenství a obal odevzdat do sběrný pro recyklaci zohledňující ochranu životního prostředí.

Aktuální informace o likvidaci jsou k dostání u odborného, autorizovaného prodejce výrobků STIHL.

Prohlášení o konformitě EU

ANDREAS STIHL AG & Co. KG
Badstr. 115
D-71336 Waiblingen

Německo

prohlašuje ve vlastní zodpovědnosti, že

konstrukce:	půdní jamkovač
tovární značka:	STIHL
typ:	BT 360
sériová identita:	4308
zdvihový objem:	60,3 cm ³

odpovídá předpisům směrnic 2006/42/EG a 2014/30/EU a byl vyvinut a vyroben ve shodě s níže uvedenými normami ve verzích platných vždy k výrobnímu datu:

EN ISO 12100, EN 55012,
EN 61000-6-1

Technické podklady jsou uloženy u:

ANDREAS STIHL AG & Co. KG
Produktzulassung

Rok výroby stroje a výrobní číslo jsou uvedeny na stroji.

Waiblingen, 28.10.2016

ANDREAS STIHL AG & Co. KG

V zast.



Thomas Elsner

Vedoucí managementu výrobků a služeb



Adresy

Hlavní sídlo firmy STIHL

ANDREAS STIHL AG & Co. KG
Postfach 1771
71307 Waiblingen

Distribuční společnosti STIHL

NĚMECKO

STIHL Vertriebszentrale AG & Co. KG
Robert-Bosch-Straße 13
64807 Dieburg
Telefon: +49 6071 3055358

RAKOUSKO

STIHL Ges.m.b.H.
Fachmarktstraße 7
2334 Vösendorf
Telefon: +43 1 86596370

ŠVÝCARSKO

STIHL Vertriebs AG
Isenrietstraße 4
8617 Mönchaltorf
Telefon: +41 44 9493030

ČESKÁ REPUBLIKA

Andreas STIHL, spol. s r.o.
Chrlická 753
664 42 Modřice

Dovozci firmy STIHL

BOSNA-HERCEGOVINA

UNIKOMERC d. o. o.
Bišće polje bb
88000 Mostar
Telefon: +387 36 352560
Fax: +387 36 350536

CHORVATSKO

UNIKOMERC – UVOZ d.o.o.
Sjedište:
Amruševa 10, 10000 Zagreb

Prodaja:
Ulica Kneza Ljudevita Posavskog 56,
10410 Velika Gorica
Telefon: +385 1 6370010
Fax: +385 1 6221569

TURECKO

SADAL TARIM MAKİNALARI DIŞ
TİCARET A.Ş.
Alsancak Sokak, No:10 I-6 Özel Parsel
34956 Tuzla, İstanbul
Telefon: +90 216 394 00 40
Fax: +90 216 394 00 44

0458-441-1021-B

tschechisch



www.stihl.com



0458-441-1021-B