

# VARI®

Kultivátor / Rotavátor

## KF-200, KF-160H



- CZ** Návod k používání
- SK** Návod na používanie

**CZ** Česky – překlad původního návodu k používání

**SK** Slovensky – preklad pôvodného návodu na používanie

## Obsah

1.	<b>CZ</b> Návod k používání .....	3
2.	<b>SK</b> Návod na používanie .....	13
3.	Rozpad náhradních dílů / Rozpad náhradných dielov .....	23
4.	Obrázková příloha / Obrazová príloha .....	24

## **CZ** Základní informace

① Vybalení stroje a instruktáž požadujte u svého prodejce jako součást předprodejního servisu!

## **SK** Základné informácie

① Vybalenie stroja a inštruktáž požadujte u svojho predajcu ako súčasť predpredajného servisu!

<b>CZ</b> Typové označení (Type) <b>SK</b> Typové označenie (Type)	<b>KF XP 200</b> <b>KF DRAGON 55</b>
<b>CZ</b> Typ motoru <b>SK</b> Typ motora	<b>VARI XP-200</b> <b>HONDA GCV 160</b>
<b>CZ</b> Identifikační číslo <sup>1</sup> <b>SK</b> Identifikačné číslo <sup>2</sup>	
<b>CZ</b> Datum dodání – prodeje <b>SK</b> Dátum dodania – predaja	
<b>CZ</b> Dodavatel (razítko) <b>SK</b> Dodávateľ (razítko)	

① Doporučujeme Vám vyhotovit si kopii této stránky s vyplněnými údaji o koupi stroje pro případ ztráty nebo krádeže originálu návodu.

① Odporučame Vám vyhotoviť si kópiu tejto stránky s vyplnenými údajmi o kúpe stroja pre prípad straty alebo krádeže originálu návodu

<sup>1</sup> Doplňte číslo z výrobního štítku nebo nalepte identifikační štítek.

<sup>2</sup> Doplňte číslo z výrobného štítku alebo nalepte identifikačný štítok.

## 1. **CZ** Návod k používání

### Obsah

Předmluva .....	3
1.1. Úvod .....	4
1.2. Technický popis .....	4
1.3. Princip činnosti .....	5
1.4. Uvedení do provozu .....	5
1.5. Bezpečnostní předpisy .....	7
1.6. Údržba .....	7
1.7. Příslušenství.....	8
1.8. Dodatek pouze k rotavátorům s jednoramennou bezpečnostní spojovací páčkou .....	8
1.9. Informace k dodatečně dokoupitelnému příslušenství.....	9
1.10. Objednávání náhradních dílů .....	9
1.11. EC prohlášení o shodě .....	11

*Výrobce **si vyhrazuje** právo na technické změny a inovace, které nemají vliv na funkci a bezpečnost stroje. Tyto změny se nemusí projevit v tomto návodu k používání. Tiskové chyby vyhrazeny.*

### Předmluva

Vážený zákazníku!

Jsme potěšeni, že jste si zakoupil rotavátor typu KF. V této brožuře najdete několik užitečných a potřebných rad, kterými bychom Vám chtěli pomoci v tom, abyste mohli svůj stroj využívat co nejefektivněji.

Podrobně se budeme věnovat tomu, jak postupovat v případě poruchy stroje a jaké metody použít na odstranění chyb, abyste měli co nejmenší starosti s opravami. Stroj Vám má ulehčit a urychlit práci. Pokud provoz a údržbu stroje provedete podle návodu popsáno v tomto manuálu, stroj Vám a Vaší rodině bude dělat radost a bude dokonale fungovat dlouhé roky. Ve Vašem vlastním zájmu Vás upozorňujeme, že před uvedením stroje do provozu je třeba si přečíst návod k používání, protože neznalost v něm obsažených rad může vést k poškození stroje.

Věříme, že zakoupený stroj si získá Vaši přízeň a budete s ním spokojeni.

Děkujeme Vám za Vaši pozornost!

V dalším technickém rozvoji si vyhrazujeme právo na změny v provedení.

Osobně Vám děkujeme, že jste si vybrali právě náš produkt.

## 1.1. Úvod

### Oblast použití

Stroj typu KF usnadňuje práci a obdělávání půdy zahrádkářům a chatařům.

Je určen na zpracování předem zorané nebo prokypřené půdy, není vhodný na rozorávání půdy.

Struktura a bezplevelnost správně obdělané půdy ve značné míře ovlivňuje množství, případně i kvalitu úrody, takže stroj neulehčuje jen fyzicky náročné obdělávání, ale přispívá i ke zvýšení úrody. Stroj může po prostudování návodu k používání obsluhovat každá osoba, která dovršila 18 let. Stroj je moderní a bezpečný. Splňuje požadavky, které jsou na něj kladeny. Díky svojí konstrukci a mobilitě je vhodný na obdělávání půdy v malých zahradách, vinohradech, ovocných sadech a sklenících. Stroj není vhodný k průmyslovému použití. Kypřicí ústrojí zabezpečuje půdu bez hrudek a plevele. Stroj je navržen tak, aby se po přirozeném opotřebování dal renovovat a dále bezpečně používat v souladu s aktuálními bezpečnostními požadavky. Hloubka okopávání se dá nastavit od 4 do 22 cm podle stupně hutnosti půdy.

Adaptéry připojitelné k základnímu modelu umožňují multifunkční využití. S jejich pomocí se dá ve velké míře ulehčit obdělávání půdy a manipulační práce v domácích zahradách.

## 1.2. Technický popis

Mezi hlavní výhody stroje patří jednoduchá obsluha a malé rozměry při přepravě. Můžete ho rovněž jednoduše a rychle rozmontovat uvolněním křídlového šroubu (17), který se nachází na dvojitém půltřmenu (16), tím, že odstraníte třmen a nakloníte (dopředu) a zdvihnete rukojeti řídicích spojených s motorem.

Toto lze provést jednou osobou bez použití náradí. Ozubení připojení rukojetí zabezpečuje, že v každém terénu si je může obsluhující osoba nastavit podle svých představ. Široce nastavené rukojeti zaručují bezpečné držení a stabilní provoz stroje. K hlavní hřídeli hnacího mechanismu je hřídel motoru napojená kuželovou spojkou. Vypnutí spojky je zabezpečeno páčkou nacházející se na rukojeti řídicích, čímž je zabezpečený bezpečný start motoru. Při uvolnění páčky kuželové spojky, nacházející se na žebrovaném konci skříně hnacího mechanismu, přilne pružina k části spojky potažené obložním.

Tento kontakt zabezpečí bez prokluzu převod síly během provozu.

Ve skříně hnacího mechanismu se nachází šneková hřídel, která provádí 1/24 otáček motoru a tedy hřídele kypřicího ústrojí.

Šneková hřídel je na obou stranách vybavena hluboko drážkovými kuličkovými ložisky, jenž zabezpečují synchronní chod a tím pádem delší životnost.

Propojení motoru, řídicích rukojetí a skříně hnacího mechanismu zabezpečuje skříň spojky (12). Toto řešení umožňuje také připojení podobně uspořádaného stabilního motoru jiného typu. Nože zabezpečí rovnoměrné obdělávání půdy i v případě různé hutnosti, ale neslouží na obracení půdy.

Rotace sestává v závislosti na typu z 2-2 nebo 3-3 řůžic. Šířka záběru se dá změnou počtu řůžic nastavit na požadovaný rozměr, ale minimálně jsou potřebné 2-2 řady. Užitečný průměr kypřicího ústrojí zabezpečuje správnou hloubku kypření.

V případě poruchy se servisní síť vztahuje na základní stroj a na motor, ne každý servis uvedený v záručním listě je oprávněný opravovat motory. V uvedeném manuálu jsou dostupní zástupci, kteří opravy motorů provádějí.

### **1.3. Princip činnosti**

Na vystupující části hlavní hřídele motoru je upevněna kuželová spojka potažená obložením. Dvě části spojky drží páčka v rozpojeném stavu. Spojovací sílu zabezpečuje tlak pružiny. Po nastartování motoru po uvolnění páčky (47) na rukojeti řídítek zabezpečí spojka spojení, nastartuje šnekové kolo, čímž roztočí nože. Počet otáček rotujících nožů je v každém případě stále téměř stejný (100-130 ot./min.) Aby to bylo zajištěno, byl na hnací mechanismus umístěn regulátor počtu otáček, který v závislosti na zatížení reguluje zásobování motoru palivem a počet otáček motoru drží na hodnotě blízko maximálního momentu. V tomto případě je plynová páčka na rukojeti řídítek přibližně na půli cesty mezi dvěma koncovými body.

Hloubka okopávání se dá zvýšit spuštěním tyče kola/radličky (65) a vytažením se dá snížit.

### **1.4. Uvedení do provozu**

Přečtěte si prosím rovněž přiložený návod k údržbě motoru!

Rukojeti řídítek nastavíme do vhodné polohy: uvolněním a následným utažením excentrické páčky (62), fixační tyče (55) a matice M12 (59).

V případě nového stroje je skříň hnacího mechanismu naplněná olejem, ještě před uvedením do provozu je vždy potřeba zkontrolovat hladinu oleje uvolněním šroubu ukazatele hladiny (98).

**VAROVÁNÍ!** Pokud v olejové nádrži skříně hnacího mechanismu není dostatek oleje, mazání pístu a hlavní hřídele není dostačující, tím se motor přehřívá a definitivně se poškozuje. (Píst se zadře).

Taktéž se zadře i motor, pokud v něm není dostatečné množství oleje. Šrouby stroje zkontrolujeme dotažením.

Uchopíme řídítka stroje, těžiště stroje přesuneme na kola a stroj odtlačíme na místo, kde budeme pracovat.

Zkontrolujeme, zda je kabel a připojovací pouzdro kabelu na zapalovací svíčke dobře zapojené. Naplníme palivovou nádrž.

#### **Rady pro doplňování paliva:**

Prostudujte si přiložený manuál motoru! Motor správně funguje s jakýmkoliv benzínem, doporučuje se minimálně oktanové číslo 91. Nemíchejte olej s benzínem. Používejte čistý, čerstvý BEZOLOVNATÝ benzín.

Může se používat i benzín obsahující olovo v případě, že neseženete bezolovnatý.

Bezolovnatý benzín způsobuje méně usazenin a zaručuje delší životnost ventilu.

**POZNÁMKA:** Nedoporučujeme používat benzín obsahující alkohol, jako například gasohol.

V případě, že benzín obsahuje alkohol, neměl by přesáhnout hladinu etanolu 10 % a nutně bychom měli hýbat s motorem během skladování. Nepoužívejte benzín s obsahem metanolu.

NEPLŇTE palivovou nádrž až po okraj, nechte místo na rozpínání paliva alespoň 5 mm.

### **Startování motoru**

Přečtěte si příložený manuál k motoru! **POZOR!** Je zakázáno stroj startovat v uzavřené místnosti! Výfukový plyn obsahuje kysličník uhelnatý, který je jedovatý. Aby nedošlo k úrazu, je při startování stroje zakázáno stát před strojem.

Postavte se za rukojeti řídicí, nouzový vypínač (117) nacházející se na levé rukojeti držte stlačený a mezitím vtlačte momentovou aretaci nacházející se na spodní straně spínače. Tímto jste vypnuli bezpečnostní spínač, což je povoleno jen na dobu startování! Zmáčkněte páčku (47) a zajistěte ji v tomto stavu zaaretováním pojistky. Tím je spojka v uvolněném stavu.

Plynovou páčku (51) nacházející se na pravé rukojeti nastavte do startovací polohy (běžící zajíc).

Podle typu motoru v případě studeného startu stiskněte pětkrát pomalu gumové tlačítko pumpičky nacházející se u karburátoru. Pokud je motor teplý, není potřeba tento úkon vykonávat.

Přesvědčte se o tom, že spojka je v uvolněném stavu. (Pomalou vytáhněte startovací šňůru: během toho se nože kypřicího ústrojí nesmí otáčet.)

Uchopte rukojeť startovací šňůry, pomalu vytáhněte, dokud nepocítíte odpor. Následně šňůru vytáhněte rychle, abyste překonali kompresi a zabránili zpětnému vtáhnutí. Šňůru nevytahujte úplně. Rukou následujte startovací šňůru zpět do výchozí polohy.

Po spuštění motoru plynovou páčku stáhněte zpět do střední polohy. Při teplém startování není potřeba plynovou páčku posunout dopředu do startovací polohy (poloha sytiče), ale startujeme ze střední polohy.

### **Provozování**

Postavte se za rukojeti řídicí.

Tyč kola (65) po vyjmutí čepu (163) vytáhneme z místa a opačně vrátíme na místo (kola budou nahoře) dle požadované hloubky okopávání a vrácením vybraného čepu na místo zafixujeme v požadované poloze.

Pokud se dotkneme páčky spínače nouzové zastavení (117), momentová aretace se uvolní a nouzový vypínač se takto dostává do pohotovostního stavu. Pokud pustíme rukojeť řídicí, motor stroje se vypne, což neznamená poruchu. Toto doplňkové bezpečnostní zařízení slouží k zabránění úrazu, blokuje startovací systém motoru. Je přísně zakázáno a nebezpečné vyřadit nebo upravit nouzový vypínač!

Pokud při nastartování motoru uvolníme zdvihovou páčku spojky, nože kypřicího ústrojí začnou rotovat a můžeme začít s obděláváním půdy. Pokud pracujete na místě, kde rukojeť řídicí ztěžuje vedení stroje, můžete řídicí nastavit doprava, doleva, nahoru a dolů do požadované polohy podle drážek zoubkovaného kotouče tak, jak bylo uvedeno výše.

**VAROVÁNÍ!** Ve svažitém terénu je používání stroje omezené!

Úhel naklonění stroje během provozu by neměl přesáhnout 20°. V opačném případě se může motor poškodit!

## **Vypnutí**

Páčku plynu zatlačíme do polohy „STOP“ a tím se motor vypne. Pouzdro kabelu stáhneme ze zapalovací svíčky, aby stroj nemohly nastartovat nepovolané osoby (děti).

Tyč radličky/kol (65) otočíme a stroj odtlačíme na místo skladování.

Pokud při skladování řídítka otočíme do svislé polohy, stroj zabere méně místa.

## **1.5. Bezpečnostní předpisy**

Vzhledem k vysoké hladině hluku se stroj může provozovat jen v přerušovaném provozu.

Rotavátor se může používat výlučně k obdělávání půdy. Jakékoliv používání k jiným účelům je zakázané!

Stroj se nesmí používat bez výfuku. Stroj může obsluhovat pouze osoba nad 18 let!

Dbejte na to, aby se před strojem během provozu nikdo nezdržoval!

Pokud během práce dojde k mimořádné situaci, stroj okamžitě vypněte. Motor se nesmí startovat v uzavřené místnosti.

Plnicí otvor palivové nádrže motoru musí být vždy zavřený. Palivo se nikdy nesmí doplňovat při nastartovaném motoru.

Během doplňování paliva je zakázáno kouřit!

Údržbové, čistící, opravárenské a nastavovací práce se smí vykonávat pouze s vypnutým motorem, načež je zapotřebí stáhnout také botku zapalovací svíčky.

Kanystř s palivem je potřeba ihned po vyjmutí paliva uzavřít.

Během provozu se nikdy nedotýkejte výfuku a válce, protože si můžete způsobit popáleniny.

Během provozu je zakázáno odstraňovat kryty!

Každý šroub a matici je potřeba v pravidelných časových intervalech kontrolovat a napevno utáhnout.

Během provozu je zapotřebí dodržet bezpečnou vzdálenost určenou rukojeťmi řídítek.

Nastartovaný stroj nenechávejte bez dozoru!

## **1.6. Údržba**

Stroj si zachová dlouhou životnost a bude dobře sloužit dlouhé roky pouze v případě, že se postaráte o správnou údržbu a péči. Stroj udržujte vždy čistý.

### **Údržba motoru**

Přečtěte si prosím přiložený manuál k motoru!

### **Šnekový převod**

Po použití je potřeba hnací mechanismus očistit od vnějšího znečištění.

Skříň hnacího mechanismu je naplněna olejem. Po první hodině provozu vyměňte olej a následně doporučujeme výměnu oleje jednou za rok. Specifikace oleje: olej převodový 80W90 HYPOL.

V případě souvislého provozu zkontrolujte množství a kvalitu oleje každých 20 hodin.

### **Výměna oleje:**

Po uvolnění třmenu (16) odmontujte jednotku skládající se z motoru a řídítek od hnacího mechanismu. Očistěte oblast šroubu na uzavření oleje (98) nacházejícího se na boku skříně hnacího mechanismu, uzavírací šroub uvolněte a naklopením skříně hnacího mechanismu použitý olej vypusťte do připravené nádoby. Přes nalévací otvor nalijte do skříně hnacího mechanismu přibližně 0,3 litru předepsaného oleje určeného pro hnací mechanismus.

Zkontrolujte hladinu oleje, která, když postavíme hnací mechanismus do rovné polohy, musí sahat alespoň po spodní okraj otvoru!

Následně utáhněte uzavírací šroub nebo jej vyměňte za nový a rotavátor smontujte.

**VAROVÁNÍ!** Nezapomeňte čas od času zkontrolovat množství mazacího oleje ve skříni hnacího mechanismu!

Pokud stroj nebudete mít delší dobu v provozu, vykonajte následující:

Vyprázdněte palivovou nádrž. Motor nastartujte a nechte ho běžet do té doby, než se sám nezastaví. (Aby se spotřebovalo palivo z karburátoru.)

Očistěte motor a okopávací adaptér od vnějších nečistot. Vyndejte zapalovací svíčku a přes její otvor vstříkněte do válce 3-5 cm<sup>3</sup> oleje proti korozi.

Několikrát použijte startovací zařízení, aby se olej dostal na stěny válce.

Zapalovací svíčku vraťte na místo, ale neutahujte. Na zakonzervování kovových částí je doporučujeme přetřít olejem proti korozi.

## **1.7. Příslušenství**

1 ks Klíč na zapalovací svíčku + trn

1 ks Manuál k rotavátoru

1 ks Manuál k motoru

1 ks Záruční list

## **1.8. Dodatek pouze k rotavátorům s jednoramennou bezpečnostní spojkovou páčkou**

Váš rotavátor je vybaven na levé rukojeti řídítek páčkou pojistné spojky.

Fungování mechanismu: v základní poloze otevřenou spojku aktivujeme stlačením bezpečnostní páčky nacházející se na levé rukojeti řídítek a přitlačením k rukojeti. V případě nouzového stavu nebo v



případě, že se stroj vypne, jednotka zabezpečující přenos síly se automaticky otevře a rotace nožů rotavátoru představujících zdroj nebezpečí se i při chodu motoru zastaví.

Spínání spojky nevyžaduje další údržbu, případné regulování jeho fungování se může vykonat nastavitelným šroubem. Regulování podle možnosti svěřte do rukou odborníka, protože nesprávným nastavením se může spojka poškodit!

### **VAROVÁNÍ!**

Před spuštěním stroje se v každém případě při režimu plynu STOP pomalým vytáhnutím startovací šňůry přesvědčte o tom, že se spojka neuzamyká a nože se netočí! Při startování nestůjte v blízkosti bezpečnostní páčky! Pouze při stabilním chodu začněte s okopáváním! Více informací naleznete v příručce základního typu.

## **1.9. Informace k dodatečně dokoupitelnému příslušenství**

Vážený zákazníku!

Dovolujeme si Vás informovat, že zakoupením rotavátoru a už vyrobenými nebo v budoucnosti plánovanými prvky můžete provést aktuální práce na Vaší zahradě od časného jara až do pozdního podzimu.

V současné době si můžete zakoupit následující prvky:

Fixní gumová kola	Volně běžící gumová kola	Zoubkovaná kola
Sekačka na trávu	Adaptér na bubnovou sekačku	Adaptér na plečku
Kultivátor	Pravotočivý pluh	Oborávací pluh
Šrotovník na ovoce	Dvourychlostní mezivrvek	Kompostovač
Přívěs	Sběrač brambor	Shrnovací radlice
Čerpadlo na vodu	Rozdělovač	

### **VAROVÁNÍ!**

„ZÁRUKA PLATÍ JEN V PŘÍPADĚ POUŽÍVÁNÍ NÁMI VYROBĚNÝCH ADAPTÉRŮ.

PŘI VÝBĚRU ADAPTÉRU, PROSÍM, DBEJTE NA ROZMĚRY SPOJKY!“

## **1.10. Objednávání náhradních dílů**

NÁHRADNÍ DÍLY OBJEDNÁVEJTE NA ADRESE:

**Distributor pro Českou republiku:**

VARI, a.s.

Opolanská 350

289 07 Libice nad Cidlinou

[www.vari.cz](http://www.vari.cz)

E-mail: [vari@vari.cz](mailto:vari@vari.cz)

Tel.: 325 637 276

Návod je přeložený do českého jazyka z původního jazyka výrobce.

Szentkirály Kft.

7813 Szava

Vaskapu puszta 099/1 hrsz.

[www.szentkiraly-tiller.hu](http://www.szentkiraly-tiller.hu)

Telefon: 72/379-007, 30/500-3462

E-mail: [info@szentkiraly-tiller.hu](mailto:info@szentkiraly-tiller.hu)



























## 1.11. EC prohlášení o shodě

Specifický postup hodnocení proveden ÉMI TÜV SÜD KFT.

Toto prohlášení se vztahuje na stav při dodání, veškeré technické změny provedené zákazníkem jsou zakázané a toto prohlášení ruší.

### Prohlášení o shodě EU

Požadavky následujících norem a směrnic EU jsou splněny.

Směrnice pro strojní zařízení 2006/42/EC	2004/108/EC EMC Směrnice	2000/14/EC Příloha V Outdoor Směrnice
EN 709 Bezpečnost kultivátoru	EN ISO 14982 EMC Měření	
Uvedené standardy jsou shodné s platnými revizemi		
<b>KF XP 200 kultivátor</b>		
	 nom. 3,5 kW	 max. 3800 min <sup>-1</sup>
 48	 min. 86 Octan	 a <sub>hV</sub> = 12 m/s <sup>2</sup>
 58-80-100	 	 L <sub>WA</sub> = 97 dB
 150-160 min <sup>-1</sup>	 1 F	 L <sub>PA</sub> = 76 dB
<b>KF-DRAGON 55 kultivátor</b>		
	 nom. 3,3 kW	 max. 3600 min <sup>-1</sup>
 42	 min. 91 Octan	 a <sub>hV</sub> = 11 m/s <sup>2</sup>
 58-80	 	 L <sub>WA</sub> = 93 dB
 120-130 min <sup>-1</sup>	 1 F	 L <sub>PA</sub> = 77,5 dB

Výrobce:

SZENTKIRÁLY KFT.

H-7813 Szava

Vaskapu puszta 099/1. hrsz.

[www.szentkiraly-tiller.hu](http://www.szentkiraly-tiller.hu)

Systém řízení kvality:

EN ISO 9001



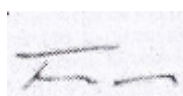

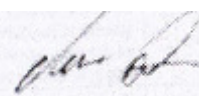
  
György Farkas

  
Gyula Marsics

Generální ředitel

Generální ředitel

	Výkon / otáčky benzínového motoru
	Pracovní záběr
	Palivo
	Olej
	Viz příručka motoru
	Hmotnost
	Počet rychlostních stupňů vpřed / vzad
	Otáčky kultivačního nože
	Vibrace přenášené na ruce
	Naměřený / zaručený akustický výkon (L <sub>WA</sub> / L <sub>WAg</sub> )
	Akustický tlak (L <sub>PA</sub> )

## 2. **SK** Návod na používanie

### Obsah

Predslov .....	13
2.1. Úvod .....	14
2.2. Technický popis .....	14
2.3. Princíp fungovania .....	15
2.4. Uvedenie do prevádzky .....	15
2.5. Bezpečnostné předpisy .....	17
2.6. Údržba .....	17
2.7. Príslušenstvo.....	18
2.8. Dodatok iba k rotavátorom s jednoramennou bezpečnostnou spojkovou páčkou.....	19
2.9. Informácie k dodatočne dokúpiteľnému príslušenstvu .....	19
2.10. Objednávanie náhradných dielov.....	19
2.11. EC Prehlásenie o zhode .....	21

*Výrobca **si vyhradzuje** právo na technické zmeny a inovácie, ktoré nemajú vplyv na funkciu a bezpečnosť stroja. Tieto zmeny sa nemusia prejavíť v tomto návode na používanie. Tlačové chyby vyhradené.*

### Predslov

Vážený zákazník!

Sme radi, že ste si zakúpili rotavátor typu KF. V tejto brožúrke nájdete niekoľko užitočných a potrebných rád, ktorými by sme vám chceli pomôcť v tom, aby ste mohli svoj stroj využívať čo najefektívnejšie.

Podrobne sa budeme venovať aj tomu, ako postupovať v prípade poruchy stroja a aké metódy použiť na odstránenie chýb, aby ste mali čo najmenej starostí s opravami. Stroj vám má uľahčiť a urýchliť prácu. Ak prevádzku a údržbu stroja vykonáte podľa návodu popísaného v tomto manuáli, stroj bude vám a Vašej rodine robiť radosť a bude dokonale fungovať dlhé roky. Vo Vašom vlastnom záujme Vás upozorňujeme, že pred uvedením stroja do prevádzky si prečítajte návod na použitie, pretože neznalosť v ňom obsiahnutých rád môže viesť k poškodeniu stroja.

Veríme, že zakúpený stroj si získa Vašu priazeň a budete s ním spokojný.

Ďakujeme za Vašu pozornosť!

V ďalšom technickom vývoji si vyhradzuje právo na zmeny v prevedení.

Osobitne vám ďakujeme, že ste si vybrali práve náš produkt.

## 2.1. Úvod

### Oblasť použitia

Stroj typu KF uľahčuje obrábanie a odburiňovanie pôdy domácim záhradkárom a chatárom.

Je určený na obrábanie vopred pooranej alebo porýľovanej pôdy, nie je vhodný na rozorávanie pôdy.

Štruktúra a bezburinnosť správne obrobenej pôdy vo veľkej miere vplýva na množstvo, prípadne i kvalitu úrody, takže stroj neľahčuje iba fyzicky náročné okopávanie, ale prispieva aj k zvýšeniu úrody. Stroj môže po preštudovaní návodu na použitie obsluhovať každá osoba, ktorá dovŕšila vek 18 rokov. Stroj je moderný a bezpečný. Vyhovuje požiadavkám, ktoré sú naň kladené. Vďaka svojej konštrukcii a mobilite je vhodný na obrábanie pôdy v malých záhradách, vinohradoch, ovocných sadoch a skleníkoch. Stroj nie je vhodný na priemyselné použitie. Rotačné motyky zabezpečujú pôdu bez hrudiek a buriny. Stroj je konštruovaný tak, aby sa po prirodzenom opotrebovaní dal renovovať a ďalej bezpečne používať v súlade s aktuálnymi bezpečnostnými požiadavkami. Hĺbka okopávania sa dá nastaviť od 4 do 22 cm podľa stupňa hutnosti pôdy.

Adaptéry napojiteľné na základný model umožňujú multifunkčné využitie. S ich pomocou sa dá vo veľkej miere uľahčiť obrábanie pôdy a manipulačné práce v domácich záhradách.

## 2.2. Technický popis

Medzi hlavné výhody stroja patrí jednoduchá obsluha a malé rozmery pri preprave. Dá sa tiež jednoducho a rýchlo rozmontovať uvoľnením krídlovej skrutky (17) nachádzajúcej sa na dvojitom polstrmeni (16), odstránením strmeňa a naklonením (dopredu) a zdvihnutím ramena vidlice prepojenej s motorom.

Tento úkon môže ľahko vykonať jedna osoba bez akéhokoľvek náradia. Zúbkovanie pripojenia vidlice zabezpečuje, že v akomkoľvek teréne si ju môže obsluhujúca osoba nastaviť podľa svojich potrieb. Naširoko nastavené ramená zaručujú bezpečné držanie a stabilný chod stroja. K výstupnej hlavnom hriadeľi hnacieho mechanizmu je hriadeľ motora napojený kužeľovitou spojkou. Vypnutie spojky je zabezpečené zdvihovou páčkou nachádzajúcou sa na ramenách vidlice, čím je zabezpečený bezpečný štart motora. Pri uvoľnení páčky kužeľovité spojku nachádzajúcu sa na rebrovanom konci skrine hnacieho mechanizmu pružina pritisne k časti spojky potiahnutej ferodolom.

Tento kontakt bez pošmyknutia zabezpečí prevod sily hlásiaci sa počas prevádzky.

V skrini hnacieho mechanizmu sa nachádza šnekový hriadeľ, ktorý prevádza 1/24 otáčok motora a teda hriadeľa motyky.

Šnekový hriadeľ je na oboch stranách vybavený hlboko drážkovými guľôčkovými ložiskami, ktoré zabezpečujú synchrónny chod a tým pádom dlhšiu životnosť.

Prepojenie motora, ramien vidlice a skrine hnacieho mechanizmu zabezpečuje skriňa spojky (12). Toto riešenie umožňuje aj pripojenie podobne usporiadaného stabilného motora iného typu. Motyky zabezpečia rovnomerné obrábanie pôdy aj v prípade pôd rôznej hutnosti, ale neslúžia na obracanie pôdy.

Rotácia pozostáva v závislosti od typu z 2-2 alebo 3-3 motýk. Šírka obrábania sa dá zmenou počtu motýk nastaviť na želaný rozmer, ale minimálne sú potrebné 2-2 rady. Užitočný priemer motýk zabezpečuje správnu hĺbku obrábania.

V prípade poruchy sa servisná sieť vzťahuje na základný stroj a na motor, nie každý servis uvedený na záručnom liste je oprávnený opravovať motory. Opravy motorov sú dostupné cez zástupcov uvedených v manuáli.

### **2.3. Princíp fungovania**

Na vystupujúcu časť hlavného hriadeľa motora je upevnená kužeľovitá spojka potiahnutá ferodolom. Dve časti spojky drží páčka v prerušenom stave. Spájajúcu silu zabezpečuje tlak pružiny. Po naštartovaní motora po uvoľnení páčky (47) na ramene vidlice spojka zabezpečí spojenie, naštartuje závitovkové koleso, čím rozkrúti nože. Počet otáčok rotujúcich nožov je v každom prípade stále takmer rovnaký (100- 130 ot./min.). Aby to bolo zabezpečené, na hnací mechanizmus bol umiestnený regulátor počtu otáčok, ktorý v závislosti od zaťaženia reguluje zásobovanie motora palivom a počet otáčok motora drží na hodnote blízko maximálneho momentu. V tomto prípade je plynová páčka na ramene vidlice približne na polceste medzi dvoma koncovými bodmi.

Hĺbka okopávania sa dá zvýšiť spustením tyče kolesa/radlice (65) a spustením sa dá znížiť.

### **2.4. Uvedenie do prevádzky**

Prečítajte si aj priložený návod na údržbu motora!

Ramená vidlice nastavíme do vhodnej pozície: uvoľnením a následným upevnením excenter páčky (62), fixačnej tyče (55) a matice M12 (59).

V prípade nového stroja je skriňa hnacieho mechanizmu naplnená olejom, ale napriek tomu pred uvedením do prevádzky je vždy potrebné skontrolovať hladinu oleja uvoľnením skrutkového ukazovateľa hladiny (98).

**UPOZORNENIE!** Ak v olejníčke skrine hnacieho mechanizmu nie je dostatok oleja, mazanie piesta a hlavného hriadeľa nie je dostatočné, čím sa motor prehrieva a definitívne sa poškodzuje. (Piest sa zadrie).

Rovnako sa zadrie aj motor, ak v ňom nie je dostatočné množstvo oleja. Skrutky stroja skontrolujeme zatiahnutím.

Chytíme vidlicu stroja, ťažisko stroja presunieme na kolesá a stroj odtlačíme do areálu, kde budeme pracovať.

Skontrolujeme, či sú kábel a pripájacie puzdro kábla na zapaľovacej sviečke dobre zapojené. Naplníme palivovú nádrž.

#### **Rady pre plnenie paliva:**

Prečítajte si aj priložený manuál motora! Motor správne funguje s akýmkoľvek benzínom, odporúča sa minimálne oktánové číslo 91. Nemiešajte olej s benzínom. Používajte čistý, čerstvý BEZOLOVNATÝ benzín.

Môže sa používať aj benzín obsahujúci olovo, ak nezoženiete bezolovnatý.

Bezolovnatý benzín spôsobuje menej usadenín a zaručuje dlhšiu životnosť ventilu.

**POZNÁMKA:** Neodporúčame používať benzín obsahujúci alkohol, ako napríklad gasohol.

Ak benzín obsahuje alkohol, nemal by presiahnuť hladinu etanolu 10 % a nevyhnutne pohnime motorom počas skladovania. Nepoužívajte benzín s obsahom metanolu.

NEPLŇTE palivovú nádrž až po okraj, nechajte aspoň 5 mm miesto na rozpínanie paliva.

### **Naštartovanie motora**

Prečítajte si aj priložený manuál k motoru! **POZOR!** Stroj je zakázané štartovať v uzavretej miestnosti! Výfukový plyn obsahuje kyslíčnik uhoľnatý, ktorý je jedovatý. Aby nedošlo k úrazu, je pri štartovaní stroja zakázané stáť pred strojom.

Postavte sa za ramená vidlice, núdzový vypínač (117) nachádzajúci sa na ľavom ramene držte stlačený a medzitým vtlačte momentovú aretáciu nachádzajúcu sa na spodnej strane spínača. Týmto ste vypli bezpečnostný spínač, ale to je povolené iba na dobu štartovania! Zatiahnite zdvihovou pákou (47) a zaistite v tomto stave vtlačením poistky. Tým je spojka v uvoľnenom stave.

Plynovú páčku (51) nachádzajúcu sa na pravom ramene nastavte do štartovacej polohy (bežiaci zajac).

V závislosti od typu motora v prípade studeného štartu päťkrát pomaly stlačte gumený zvon nachádzajúci sa pri karburátore. Ak je motor teplý, tento úkon nie je potrebné vykonať.

Presvedčte sa o tom, že spojka je v uvoľnenom stave. (Pomaly vytiahnite štartovaciu šnúru: počas toho sa nože motýk nesmú otáčať.)

Chyťte rukoväť štartovacej šnúry, pomaly vytiahnite, kým nepocítite odpor. Následne šnúru vytiahnite rýchlo, aby ste prekonalí kompresiu a zabránili spätnému vtiahnutiu. Šnúru nevyťahujte úplne. Následne rukou nasledujte štartovaciu šnúru späť do východiskovej polohy.

Po naštartovaní motora plynovú páčku stiahnite späť do strednej polohy. Pri teplom štartovaní nie je potrebné plynovú páčku posunúť dopredu do štartovacej polohy (poloha sýtiča), ale štartujeme zo strednej polohy.

### **Prevádzkovanie**

Postavte sa za ramená vidlice.

Tyč kolesa (65) po vybratí čapu (163) vytiahneme z miesta a opačne vrátime na miesto (kolesá budú hore) podľa želanej hĺbky okopávania a vrátením vybratého čapu na miesto zafixujeme v želanej polohe.

Ak sa dotkneme páčky núdzového vypínača (117), momentová aretácia sa uvoľní a núdzový vypínač sa takto dostáva do pohotovostného stavu. Ak pustíme rameno vidlice, motor stroja sa vypne, čo neznamena poruchu. Toto doplnkové bezpečnostné zariadenie slúži na zabránenie úrazom, blokuje štartovací systém motora. Je prísne zakázané a nebezpečné vyradiť alebo upraviť núdzový vypínač!

Ak pri naštartovanom motore uvoľníme zdvihovú páčku spojky, nože motýk začnú rotovať a môžeme začať s obrábaním pôdy. Ak pracujete na mieste, kde rameno vidlice sťažuje vedenie stroja, vidlicu môžete nastaviť doprava, doľava, hore a dole do želanej polohy podľa drážok zúbkovaného kotúča tak, ako bolo vyššie popísané.



**UPOZORNENIE!** V svahovitom teréne je používanie stroja obmedzené!

Uhol naklonenia stroja počas prevádzky nemá presiahnuť 20°. V opačnom prípade sa môže motor poškodiť!

### **Vypnutie**

Dávkovač plynu zatlačíme do polohy „STOP“ a tým sa motor vypne. Puzdro kábla stiahneme zo zapaľovacej sviečky, aby stroj nemohli naštartovať nepovolane osoby (deti).

Tyč radlíc/kolies (65) otočíme a stroj odtlačíme na miesto skladovania.

Ak pri skladovaní vidlicu otočíme do zvislej polohy, stroj zaberie menej miesta.

## **2.5. Bezpečnostné předpisy**

Vyplývajú z vysokej hladiny hluku sa stroj smie prevádzkovať iba v prerušovanej prevádzke.

Rotavátor sa smie používať výlučne na obrábanie pôdy. Každé používanie na iné účely je zakázané!

Stroj sa nesmie používať bez výfuku. Stroj môže obsluhovať iba osoba nad 18 rokov!

Dbajte na to, aby sa pred strojom počas prevádzky nikto nezdržoval!

Ak sa počas práce vyskytne mimoriadna situácia, stroj ihneď vypnite. Motor sa nesmie naštartovať v uzavretej miestnosti.

Plniaci otvor palivovej nádrže motora musí byť vždy zatvorený. Palivo sa nikdy nesmie dopĺňať pri naštartovanom motore.

Počas dopĺňania paliva je zakázané fajčiť!

Údržbové, čistiace, opravárenské a nastavovacie práce sa môžu vykonávať iba pri vypnutom motore, pričom je potrebné stiahnuť aj nátrubok zapaľovacej sviečky.

Kanister s palivom je potrebné ihneď po vybratí paliva uzatvoriť.

Počas prevádzky sa nikdy nedotýkajte výfuku a valca, pretože si môžete spôsobiť popáleniny.

Počas prevádzky je zakázané odstrániť kryty!

Každú skrutku a maticu je potrebné v pravidelných časových intervaloch kontrolovať a napevno zatiahnuť.

Počas prevádzky je potrebné dodržať bezpečnú vzdialenosť určenú ramenami vidlice.

Naštartovaný stroj nenechávajte bez dozoru!

## **2.6. Údržba**

Stroj si zachová dlhú životnosť a bude dobre slúžiť dlhé roky iba v prípade, že sa postaráte o správnu údržbu a starostlivosť. Stroj udržiavajte vždy čistý.

## Údržba motora

Prečítajte si v priloženom manuáli k motoru!

## Šnekový pohon

Po použití je potrebné hnací mechanizmus očistiť od vonkajších znečistení.

Skríňa hnacieho mechanizmu je naplnený olejom. Po prvej hodine prevádzky vymeňte olej a následne odporúčame vykonať výmenu oleja raz za rok. Špecifikácia oleja: olej prevodový 80W90 HYPOL.

V prípade súvislej prevádzky skontrolujte množstvo a kvalitu oleja každých 20 hodín.

### Výmena oleja:

Po uvoľnení strmeňa (16) odmontujte jednotku pozostávajúcu z motora a vidlice od hnacieho mechanizmu. Očistite oblasť skrutky na uzatvorenie oleja (98) nachádzajúcej sa na boku skrine hnacieho mechanizmu, uzatváraciu skrutku uvoľnite a naklopením skrine hnacieho mechanizmu použitý olej vypustite do pripravenej nádoby. Cez nalievací otvor nalejte do skrine hnacieho mechanizmu približne 0,3 litra predpísaného oleja určeného pre hnací mechanizmus.

Skontrolujte hladinu oleja, ktorá, ak postavíme hnací mechanizmus do rovnej polohy, musí siahť aspoň po spodný okraj otvoru!

Následne zatiahnite uzatváraciu skrutku alebo ju vymeňte za novú a rotavátor zmontujte.

**UPOZORNENIE!** Množstvo mazacieho oleja v skrini hnacieho mechanizmu je potrebné z času na čas kontrolovať, nezabudnite na to!

Ak stroj dlhší čas nebudete prevádzkovať, vykonajte nasledovné:

vyprázdňte palivovú nádrž. Motor naštartujte a nechajte ho bežať dovtedy, kým sa sám nezastaví. (Aby z rozprašovača minul palivo.)

Očistite motor a okopávací adaptér od vonkajších nečistôt. Vyberte zapaľovaciu sviečku a cez jej vrt vstreknite do valca 3-5 cm<sup>3</sup> oleja proti korózii.

Viackrát použite štartovacie zariadenie, aby sa olej dostal na steny valca.

Zapaľovaciu sviečku vrátime na miesto, ale nezatahujeme. Na zakonzervovanie kovových častí odporúčame tieto pretrieť olejom proti korózii.

## 2.7. Príslušenstvo

1 ks Kľúč na zapaľovaciu sviečku + trň

1 ks Manuál k rotavátoru

1 ks Manuál k motoru

1 ks Záručný list

## 2.8. Dodatok iba k rotavátorom s jednoramennou bezpečnostnou spojkovou páčkou

Váš rotavátor je vybavený na ľavej strane ramena vidlice páčkou poistnej spojky.

Fungovanie mechanizmu: v základnej polohe otvorenú spojku aktivujeme stlačením bezpečnostnej páčky nachádzajúcej sa na ľavej strane ramena vidlice a jej pritlačením k rukoväti. V prípade núdzového stavu alebo v prípade, že sa stroj vypne, jednotka zabezpečujúca prenos sily sa automaticky otvorí a rotácia nožov rotavátora predstavujúcich zdroj nebezpečenstva sa aj pri chode motora zastaví.

Spínanie spojky nevyžaduje ďalšiu údržbu, prípadné regulovanie jeho fungovania sa môže vykonať nastaviteľnou skrutkou. Regulovanie podľa možnosti zverte do rúk odborníka, pretože nesprávnym nastavením sa môže spojka poškodiť!

### UPOZORNENIE!

Pred naštartovaním stroja sa v každom prípade pri režime plynu STOP pomalým vytiahnutím štartovacej šnúry presvedčte o tom, že sa spojka neuzamyká a nože sa netočia! Pri štartovaní nestojte v blízkosti bezpečnostnej páčky! Iba pri stabilnom chode začnite s okopávaním! Ďalšie úkony nájdete v manuáli základného typu.

## 2.9. Informácie k dodatočne dokúpiteľnému príslušenstvu

Vážený zákazník!

Dovoľujeme si Vás informovať, že zakúpeným rotavátorom a už vyrobenými alebo v budúcnosti plánovanými prvkami môžete vykonať práve aktuálne práce vo vašej záhrade od skorej jari až do neskorej jesene.

Aktuálne si môžete zakúpiť nasledovné prvky:

Fixné gumené kolesá	Voľne bežiace gumené kolesá	Zúbkované kolesá
Kosačka na trávnu	Adaptér na bubnovú kosačku	Adaptér na plečku
Kultivátor	Pravotočivý pluh	Oborávací pluh
Šrotovník na ovocie	Dvojrýchlostný medzičrvok	Kompostovač
Príves	Zberač zemiakov	Odhrňovač
Čerpadlo na vodu	Rozdeľovač	

### UPOZORNENIE!

„ZÁRUKA PLATÍ IBA V PRÍPADE POUŽÍVANIA NAMI VYROBENÝCH ADAPTÉROV.

PRI VÝBERE ADAPTÉRA, PROSÍM, DBAJTE NA ROZMERY SPOJKY!“

## 2.10. Objednávanie náhradných dielov

NÁHRADNÉ DIELY OBJEDNÁVAJTE NA ADRESE:

**Distribútor pre Slovenskú republiku:**

Marián Šupa

J. Hollého 164

922 07 Veľké Kostoľany

[www.supa.sk](http://www.supa.sk)

E-mail: [supa@supa.sk](mailto:supa@supa.sk)

Tel./Fax: 033/77 811 70



Návod je preložený do slovenského jazyka z pôvodného jazyka výrobcu.

Szentkirály Kft. 7813 Szava Vaskapu puszta 099/1 hrsz.

[www.szentkiraly-tiller.hu](http://www.szentkiraly-tiller.hu)

Telefón: 72/379-007, 30/500-3462

E-mail: [info@szentkiraly-tiller.hu](mailto:info@szentkiraly-tiller.hu)



























## 2.11. EC Prehlásenie o zhode

Špecifický adekvátny postup hodnotenia bol vykonaný ÉMI TÜV SÜD KFT.

Toto prehlásenie sa vzťahuje na stav pri dodaní, všetky technické zmeny vykonané zákazníkom sú zakázané a toto prehlásenie rušia.

### Prehlásenie o zhode EU

Požiadavky nasledovných noriem a smerníc EU sú splnené.

Smernica pre strojné zariadenia 2006/42/EC	2004/108/EC EMC Smernica	2000/14/EC Príloha V Outdoor Smernica
EN 709 Bezpečnosť kultivátora	EN ISO 14982 EMC Merania	
Uvedené štandardy sú v zhode s platnými revíziami		
<b>KF XP 200 kultivátor</b>		
	 nom. 3,5 kW	 max. 3800 min <sup>-1</sup>
 <b>kg</b> 48	 min. 86 Octan	 a <sub>hV</sub> = 12 m/s <sup>2</sup>
 <b>cm</b> 58-80-100	 	 L <sub>WA</sub> = 97 dB
 150-160 min <sup>-1</sup>	 1 F	 L <sub>PA</sub> = 76 dB
<b>KF-DRAGON 55 kultivátor</b>		
	 nom. 3,3 kW	 max. 3600 min <sup>-1</sup>
 <b>kg</b> 42	 min. 91 Octan	 a <sub>hV</sub> = 11 m/s <sup>2</sup>
 <b>cm</b> 58-80	 	 L <sub>WA</sub> = 93 dB
 120-130 min <sup>-1</sup>	 1 F	 L <sub>PA</sub> = 77,5 dB

Výrobca:

SZENTKIRÁLY KFT.

H-7813 Szava

Vaskapu puszta 099/1. hrsz.

[www.szentkiraly-tiller.hu](http://www.szentkiraly-tiller.hu)

Systém riadenia kvality:

EN ISO 9001



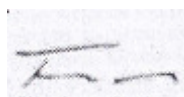

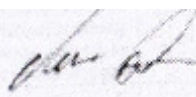







  
György Farkas

  
Gyula Marsics

Generálny riaditeľ

Generálny riaditeľ

	Výkon / otáčky benzínového motora
	Pracovný záber
	Palivo
	Olej
	Pozri príručku motora
	Hmotnosť
	Počet rýchlostných stupňov dopredu / dozadu
	Otáčky kultivačného noža
	Vibrácie prenášané na ruky
	Nameraný / zaručený akustický výkon (L <sub>WA</sub> / L <sub>WAg</sub> )
	Akustický tlak (L <sub>PA</sub> )

## 3. Rozpad náhradních dílů / Rozpad náhradných dielov

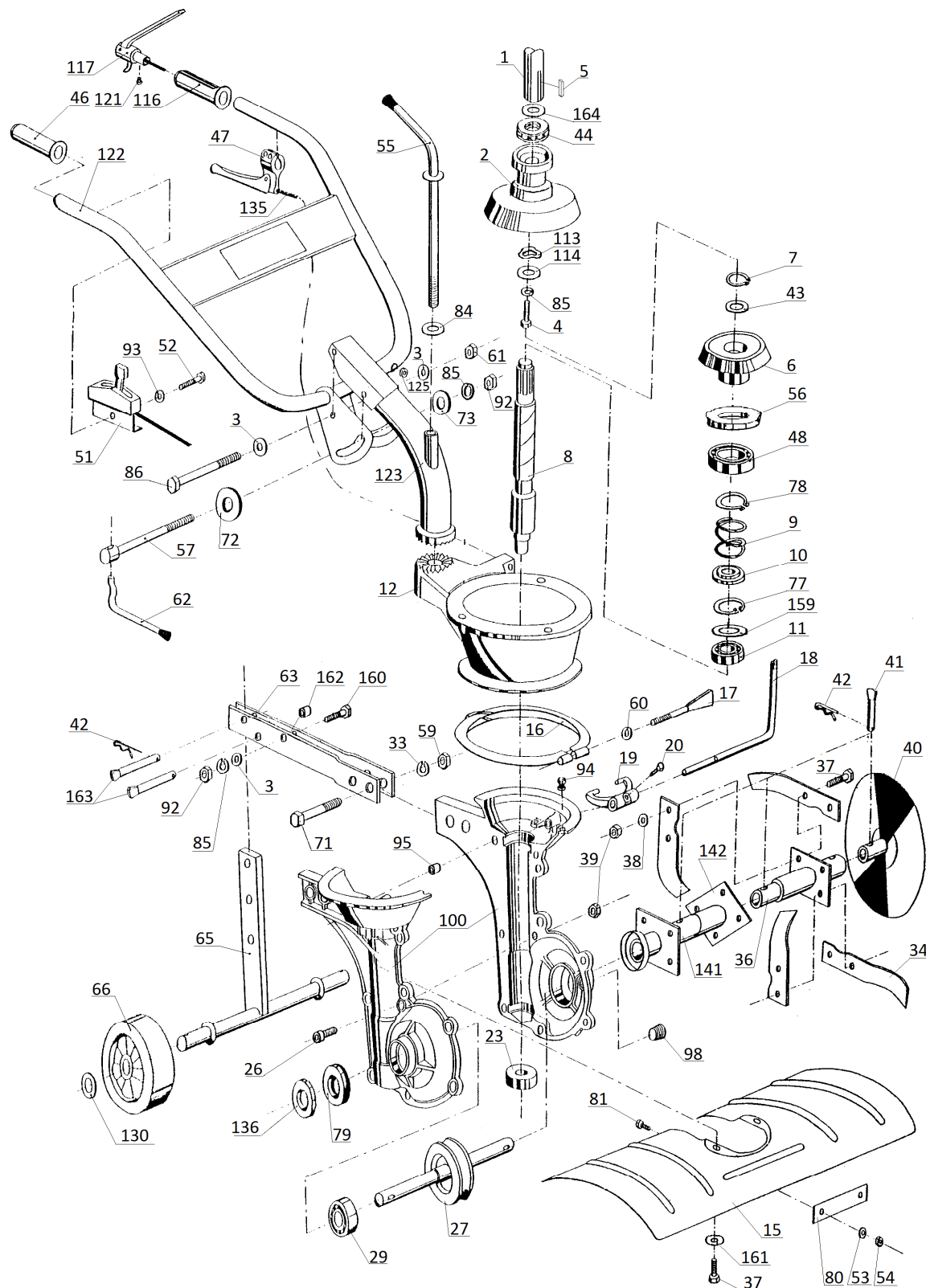

## 4. Obrázková příloha / Obrazová příloha

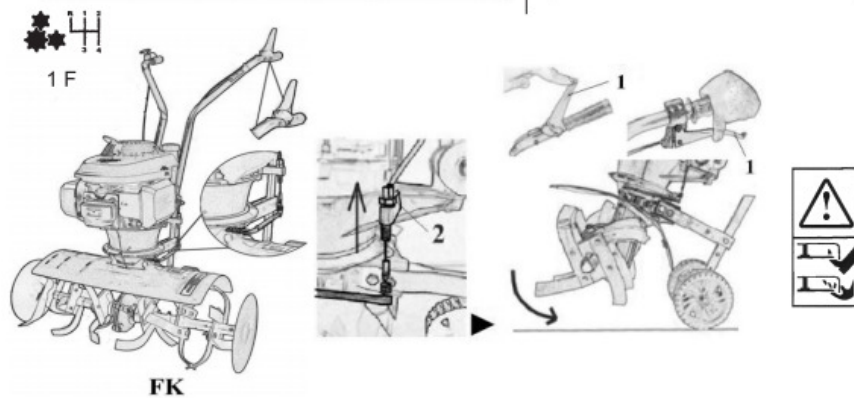
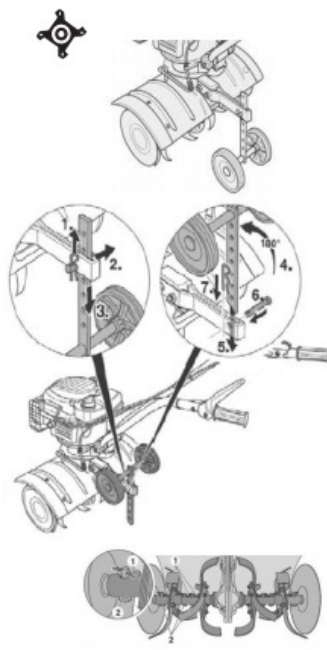
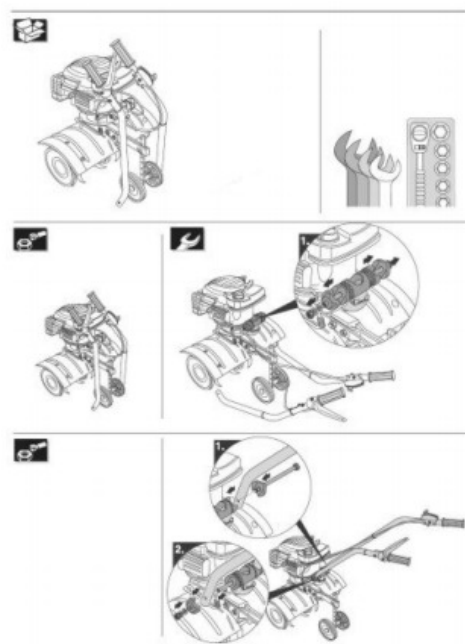



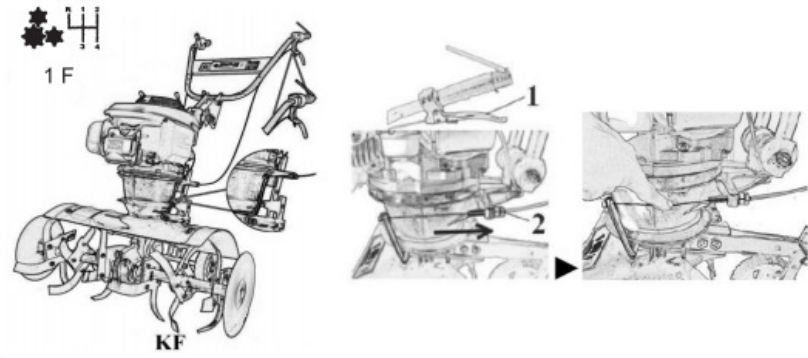

KF

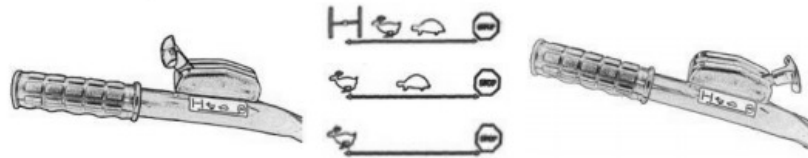
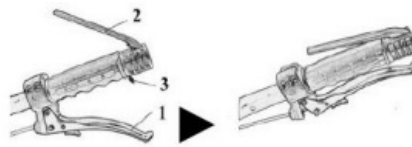

FK

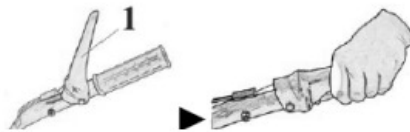

KF

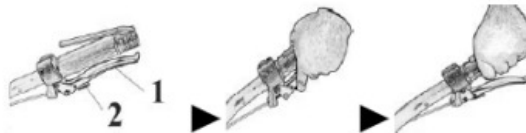



 SAE 80W-90

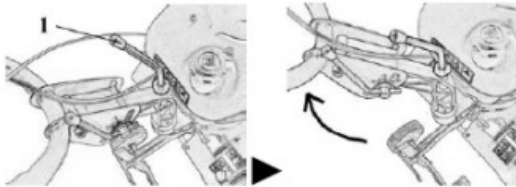
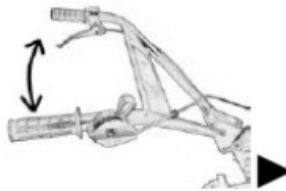
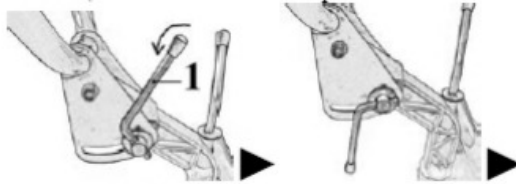
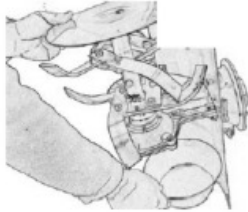
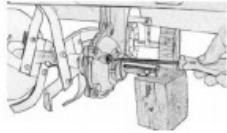
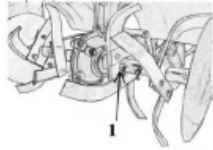
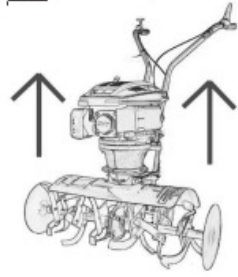



## UNIV

