

WEIBANG[®]
GARDEN MACHINES

Yangzhou Weibang Garden Machine Company Limited
Hanjiang Industrial Park, Yangzhou City, Jiangsu
Province 225127, P. R. China

Benzínový trávni provzdušňovač

WB384RB

WB384RC

WB487CRB

WB486CRH



Překlad originálního návodu k obsluze 2015

Návod k použití

	<ul style="list-style-type: none">• Nepoužívejte tento stroj, pokud nejste obeznámeni s Návodem k použití.• Před prvním použitím si pečlivě přečtěte všechny části tohoto návodu k obsluze.
---	--

Symbole:



Nebezpečí



Dejte pozor na odletující části



Přečtěte si návod k použití



Zabraňte pohybu osob v blízkosti stroje.



Vyvarujte se kontaktu s ostrými noži.
Při práci se strojem mějte ruce a nohy
v bezpečné vzdálenosti od stroje.



Používejte ochranné pomůcky na
oči a uši.



Garantovaná hodnota je: $L_{WA}=99\text{dB(A)}$
WB487CRB WB486CRH

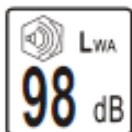

Garantovaná hodnota je: $L_{WA}=98\text{dB(A)}$
WB384RB

OBSAH:

ÚVOD.....	04
BEZPEČNOSTNÍ OPATŘENÍ.....	05
PŘEHLED ČÁSTÍ STROJE.....	08
PART LIST WB384RB.....	09
INFORMACE O BEZPEČNOSTNÍCH NÁLEPKÁCH.....	16
OBSAH BALENÍ.....	14
ZÁKLADNÍ ČÁSTI STROJE.....	15
ÚVOD DO OPRAV.....	15
PRACOVNÍ POSTUPY.....	16
A. Přeprava stroje.....	16
B. Příprava stroje k použití.....	16
C. Sekání na rovném povrchu.....	19
D. Sekání na svazích.....	19
SKLADOVÁNÍ STROJE.....	20
ÚDRŽBA STROJE.....	20
A. Plán kontroly	21
B. Pravidelná údržba stroje.....	21
1. Čištění stroje.....	21
2. Mazání stroje.....	21
C. Všeobecné pracovní postupy.....	22
1. Údržba ostří nožů.....	23
A. Vyjmutí rotoru.....	23
B. Výměna čepelí.....	23
2. Výměna klínového řemenu a řemenice.....	23
ŘEŠENÍ PROBLÉMŮ.....	24
PROHLÁŠENÍ O SHODĚ.....	25



- Nepoužívejte tento stroj, pokud nejste obeznámeni s Návodem k použití.
- Před prvním použitím si pečlivě přečtěte všechny části tohoto návodu

	k použití.
--	------------

ÚVOD

Děkujeme, že jste si vybrali provzdušňovač značky WEIBANG. Tento provzdušňovač byl navržen a vyroben v nejvyšší kvalitě tak, aby splňoval vysoké nároky na výkonnost a odolnost.

Společnost WEIBANG trvale nabízí kvalitní produkty s garancí pozáručního servisu. Na provzdušňovač se vztahuje záruka 1 rok od zakoupení na výrobní vady a vady materiálu. Záruku není možné uplatnit, pokud stroj nebyl provozován a udržován podle pokynů uvedených v tomto návodu k použití. Veškeré poruchy stroje a reklamace, které budou způsobeny nesprávným pochopením instrukcí v tomto návodu, nebudou akceptovány.

K maximálnímu využití funkcí stroje je provozovatel stroje povinný pečlivě si přečíst tento návod k použití ještě před jeho použitím. Tento návod obsahuje důležité pracovní a bezpečnostní opatření, pokyny k údržbě a tipy k řešení problémů a mnoho dalších doporučení. Mějte proto tento návod vždy po ruce.

WEIBANG provzdušňovač s vlastním pohonem je určen pro provzdušňování trávníků a velkých trávnatých ploch. Nepoužívejte provzdušňovač na plochy, které nejsou pokryté přírodním trávníkem. Stroj nepoužívejte k jiným účelům, než je uvedeno výše. Nevhodné použití stroje může způsobit vážné škody, škody na životním prostředí nebo ublížení na zdraví. Je nezbytné, aby byl uživatel tohoto stroje plně způsobilý k obsluze stroje. Je nezbytné, abyste byli před prací připraveni a plně informováni o bezpečnostních opatřeních a možném nebezpečí při práci.

Pro dosažení optimálních výsledků je potřeba, aby byl trávník před provzdušňováním posekaný a suchý. Použití provzdušňovače na mokřím trávníku může mít za následek jeho poničení, zejména zničení mladých výhonků trávy. Odstraňte všechny předměty, které mohou být při práci nebezpečné, např. kameny, úlomky, provazy, atd. Identifikujte a odstraňte všechny pevné předměty, které by mohli být nebezpečné při práci jako kroupy hlavy, přívody vody, zakopané kabely, šňůry na prádlo, atd. Při výběru správného stroje pro práci musíte zohlednit pracovní prostředí, půdní podmínky a zkušenosti obsluhujícího. Nesprávný výběr provzdušňovače může mít za následek snížení výkonnosti a možné riziko zranění obsluhujícího a osob v blízkosti. Nepoužívejte stroj, když byl jakýmkoliv způsobem upraven, nebo nesprávně udržován.

Každá pracovní plocha je jiná. Ujistěte se, že při použití provzdušňovače byly dodrženy všechny předpisy. Každý uživatel, by měl být obeznámen se všeobecným návodem k použití a bezpečnostními pokyny.

Vynaložili jsme veškeré úsilí na to, abychom v tomto návodu k použití zajistili přesné a úplné vysvětlení použití provzdušňovače. Pro Vaše větší pohodlí a spokojenost při používání. Máte-li nějaké dotazy nebo připomínky, prosím kontaktujte Vašeho prodejce, nebo výhradního distributora značky WEIBANG.

SPECIFIKACE PRODUKTU

Název produktu	WB384RB	WB487CRB	WB486CRH
Typ motoru	B&S 0831320	B&S 13H332 6.5HP	HONDA GX 160
Šířka záběru (mm)	380	467	467
Šířka přizpůsobení (mm)	33	33	33
Výška přizpůsobení (mm)	40	40	40
Max. otáčky čepelí (r/m)	1900	1250	1250
Rozměry (mm)	1120x590x1070	1120x690x1080	1120x690x1080
Hladina hluku (dB)	98dB (A)	99dB (A)	99dB (A)
Hmotnost	46	58.3	58



Možná rizika

I po dodržení všech kontrol a zohlednění pracovních podmínek, není možné odstranit všechny pracovní rizika. Níže uvedené rizika mohou vzniknout nesprávným umístěním a nepoužíváním ochranných pomůcek.

1. Poškození plic při nepoužívání vhodného respirátoru.
2. Poškození sluchu při nepoužívání vhodných ochranných pomůcek uší.
3. Poškození zdraví v důsledku vibrací, při dlouhodobém používání nebo při nesprávném spravování a udržování stroje.

BEZPEČNOSTNÍ OPATŘENÍ



VÝSTRAHA: Tento stroj není vhodný pro děti a osoby se sníženými fyzickými, smyslovými nebo duševními schopnostmi, nebo nedostatkem zkušeností a znalostí. Je potřeba dohlédnout na to, aby si děti se strojem nehráli.

1. Před prvním použitím stroje si řádně přečtěte informace v tomto návodu. Důkladně se obeznamte s řízením a správným používáním stroje.



VÝSTRAHA: Vyhněte se kontaktu rukou a nohou s rotujícími částmi stroje.

2. Před použitím stroje se ujistěte, že je konstrukčně a mechanicky bezpečný. Zkontrolujte:
 - a. Ovládání motoru a spojka je v pořádku?
 - b. Klínový řemen je v dobrém stavu?
 - c. Krycí guma není nepoškozená?



VÝSTRAHA: Pokud zjistíte, že je dle výše uvedených kroků je na Vašem stroji porucha, zajistěte před jeho použitím opravu.

3. Před použitím stroje zkontrolujte pracovní prostředí:
 - a. Zkontrolujte celou pracovní plochu, zda se na ni nenachází předměty, které by mohly být při práci nebezpečné, např. balvany, plot, atd.
 - b. Očistěte pracovní plochu od předmětů, jako jsou dráty, desky, kameny, nebo jiné předměty, které představují potencionální riziko při práci.

- c. Obeznamte se s pracovní plochou, zjistěte, kde se nacházejí inženýrské sítě, zavlažovací systémy. V případě pochybností prosím kontaktujte Vašeho poskytovatele veřejných služeb.



Kontaktujte místní energetickou společnost pro označení inženýrských sítí. Přeřezání el. kabelu nebo plynového potrubí Vás může poranit nebo usmrtit.

- d. Nezapínejte motor v nevětraných prostorách. Zabezpečte ventilaci.

S PROVZDUŠŇOVAČEM PRACUJTE VŽDY VE VENKOVNÍM PROSTORU!!

4. Při práci s provzdušňovačem prosím dodržujte následující bezpečnostní pokyny:
- Při práci s provzdušňovačem vždy používejte odpovídající oblečení. To zahrnuje ochranu očí, sluchu, používání bezpečnostních rukavic, respirátoru a jiné prostředky, které je nutno použít vzhledem k pracovnímu terénu.
 - Nikdy nenoste šperky, náhrdelníky, nebo jiné volně zavěšené předměty, které by mohli být zachyceny strojem.
 - Sepněte si vlasy a svlékněte oblečení, které by Vám mohlo při práci překážet.
 - K pohyblivým částem stroje nepřibližujte své ruce, šperky ani osobní předměty.
 - Po nastartování motoru se vyhněte kontaktu s výfukem a jinými částmi motoru. Také se vyhněte kontaktu bezprostředně po vypnutí motoru. Teploty stroje a motoru mohou přesáhnout 150° a 60°C. Před tím, než se stroje dotkněte, nebo začnete provádět údržbu, nechte ho pořádně vychladnout.
5. Pro bezpečí obsluhovatele a osob kolem, dodržujte následující bezpečnostní pokyny:
- Upozorněte osoby pohybující se v pracovním prostoru, aby se pohybovali v bezpečné vzdálenosti od stroje a pracovní plochy (tj. trávniku, který je provzdušňován) zatímco je stroj v provozu.
 - Zastavte stroj, když uvidíte před sebou nebo po stranách pracovního prostoru jiné osoby, odpad apod.
 - Zastavte a vypněte stroj, pokud narazíte na nečistoty, které se zablokovaly ve Vašem stroji, nebo způsobili, že stroj přestal pracovat správně. Zkontrolujte provzdušňovač a zjistěte příčinu poruchy stroje.
 - Pokud se stroj zaseknul, vypněte motor a odstraňte zaseknuté části ve stroji.
 - Nikdy nenechávejte stroj bez dozoru.
6. Stroj používejte vždy k účelům, na které byl vyroben:
- Provzdušňovat začněte vždy v bezpečné vzdálenosti od překážek jako je plot, nebo jiné viditelné překážky. Stroj by je mohl zachytit.
 - Na nerovném povrchu pracujte velmi opatrně. Neriskujte možnost převrnutí nebo převrácení stroje.

TENTO NÁVOD USCHOVEJTE!!!

HLAVNÍ POKYNY PRO PRÁCU S PROVZDUŠŇOVAČEM



VÝSTRAHA

- benzín je vysoce hořlavý. Věnujte zvláštní pozornost práci s benzínem a jinými palivy. Jsou hořlavé a jejich výpary způsobují explozi.
- palivo skladujte v nádobách speciálně určených na skladování těchto kapalin. Používejte jenom nádoby schválené pro tento účel.
- stroj tankujte venku, nikdy při doplňování paliva nekuřte. Nikdy netankujte stroj v uzavřených prostorách.
- nikdy neskladujte stroj ani palivo v blízkosti otevřeného ohně (např. ohříváče vody)
- před nastartováním motoru přilijte palivo do motoru. Nikdy nesnímejte víčko palivové

nádrže a nikdy nepřidávejte benzín, když je motor nastartován nebo ještě horký. Nechte ho vždy úplně vychladnout.

- v případě, že se Vám benzín rozlije, nestartujte motor, ale přemístěte stroj do oblasti mimo rozliti, aby se zabránilo jakémukoliv vznícení benzínových par, dokud se benzín nerozptýlí.

- přemístěte všechny nádoby s palivem do bezpečné vzdálenosti.

- v blízkosti stroje nekuřte.

- Vyměňte nefunkční tlumiče.
- Vyčistěte všechny rozlitý olej nebo palivo.
- Nepřibližujte své ruce a nohy blízko, pod nebo nad rotující části stroje.
- Nestartujte motor v uzavřených prostorách. Můžete se tak nadýchat nebezpečného oxidu uhelnatého.

Při práci nikdy neutíkejte.

- Ve svazích si buďte jistí, že udržíte rovnováhu.
- Nikdy neměňte nastavení motoru ani nastavení rychlosti motoru.
- Nikdy neprovádějte opravy ani úpravy když je motor nastartován. Odpojte drát ze svíčky, abyste předešli náhodnému spuštění stroje.
- Pravidelně kontrolujte, zda jsou šrouby a matice pevně utáhnuté a jestli je stroj v dobrém stavu.
- Nikdy nemanipulujte s bezpečnostními součástkami. Pravidelně kontrolujte, zda jsou neporušené.
- Ujistěte se, že se tráva, listí a jiné nečistoty neshromažďují ve Vašem stroji.
- V případě, že jste najeli na překážku, stroj zastavte. Před dalším nastartováním stroje je nutné provést všechny opravy.
- Nikdy neupravujte výšku kol, když je stroj v provozu.
- Součástky tohoto stroje podléhají opotřebení, poškození a znehodnocení. To může způsobit pohyb nebo povolení některých součástí stroje. Proto tyto komponenty kontrolujte pravidelně a v případě potřeby je vyměňte za součástky doporučené výrobcem.
- Když potřebujete stroj přesunout přes místo s povrchem jiným než tráva je nutno zastavit nože a stroj sklopit.
- Nastartujte motor dle návodu k použití tak, abyste udrželi bezpečnou vzdálenost svých nohou od čepelí nožů.
- Nenaklánějte provzdušňovač při startování ani vypínání motoru. Výjimkou je, když potřebujete provzdušňovač nastartovat v nakloněné poloze. Jestli je potřeba stroj naklonit, udělejte tak v co největší vzdálenosti od sebe.
- Když je motor provzdušňovače zapnutý, nikdy ho nezvedejte.
- Vypněte motor a odpojte kabel svíčky vždy:
 - Před čištěním ucpaných částí stroje.
 - Před kontrolou, čištěním nebo jakoukoliv prací s provzdušňovačem.
 - Po nárazu na cizí předmět. Zkontrolujte provzdušňovač. Před další práci provzdušňovač opravte.
 - Pokud začne provzdušňovač neobvykle vibrovat, zkontrolujte ho a opravte.
- Vypněte motor:
 - Když necháváte provzdušňovač bez dozoru.
 - Před tankováním.
- Snižte přívod plynu v průběhu vypínání motoru. Když je motor opatřen uzavíracím ventilem, vypněte přívod paliva na konci provzdušňování.
- Před uložením stroje do uzavřených prostor, nechte motor stroje úplně vychladnout.
- Nikdy neskladuje provzdušňovač s plnou nádrží v uzavřených prostorách, kde by se mohli dostat výpary do kontaktu s jiskrou nebo otevřeným ohněm. Když chcete snížit

riziko požáru, uskladněte motor, tlumič, baterie a benzín v místě, kde nepřijdou do kontaktu s listím, trávou, nebo nadměrným množstvím mastnot.

- Kontrolujte lapač trávy (jeli součástí balení). Táto část stroje je nejnáchylnější k opotřebením.
- Vyprazdňování palivové nádrže provádějte ve venkovním prostoru

PŘEHLED ČÁSTÍ STROJE:

Pravidelná údržba a výměna dílů jsou důležitými kroky k prodloužení životnosti Vašeho stroje a využití jeho optimálního výkonu. Při vykonávání údržby nebo oprav vždy zkontrolujte pracovní prostředí, zda je bezpečné a dobře větrané. Ujistěte se, že je technik obeznámen s pracovními postupy pro opravu stroje.

Tato příručka slouží jako prezentační průvodce provzdušňovačem. Jakékoliv jiné použití nebo použití pro jiný stroj je zakázáno. WEIBANG si vyhrazuje právo na vylepšení nebo změnu stroje bez předchozího upozornění. Před zahájením oprav a údržeb kontaktujte místního autorizovaného prodejce pro dodání správních dílů.

Pro objednání náhradních dílů, prosím uveďte následující informace:

1. Číslo stroje
2. Model stroje
3. Sériové číslo stroje
4. Množství
5. Číslo dílů
6. Popis součástek

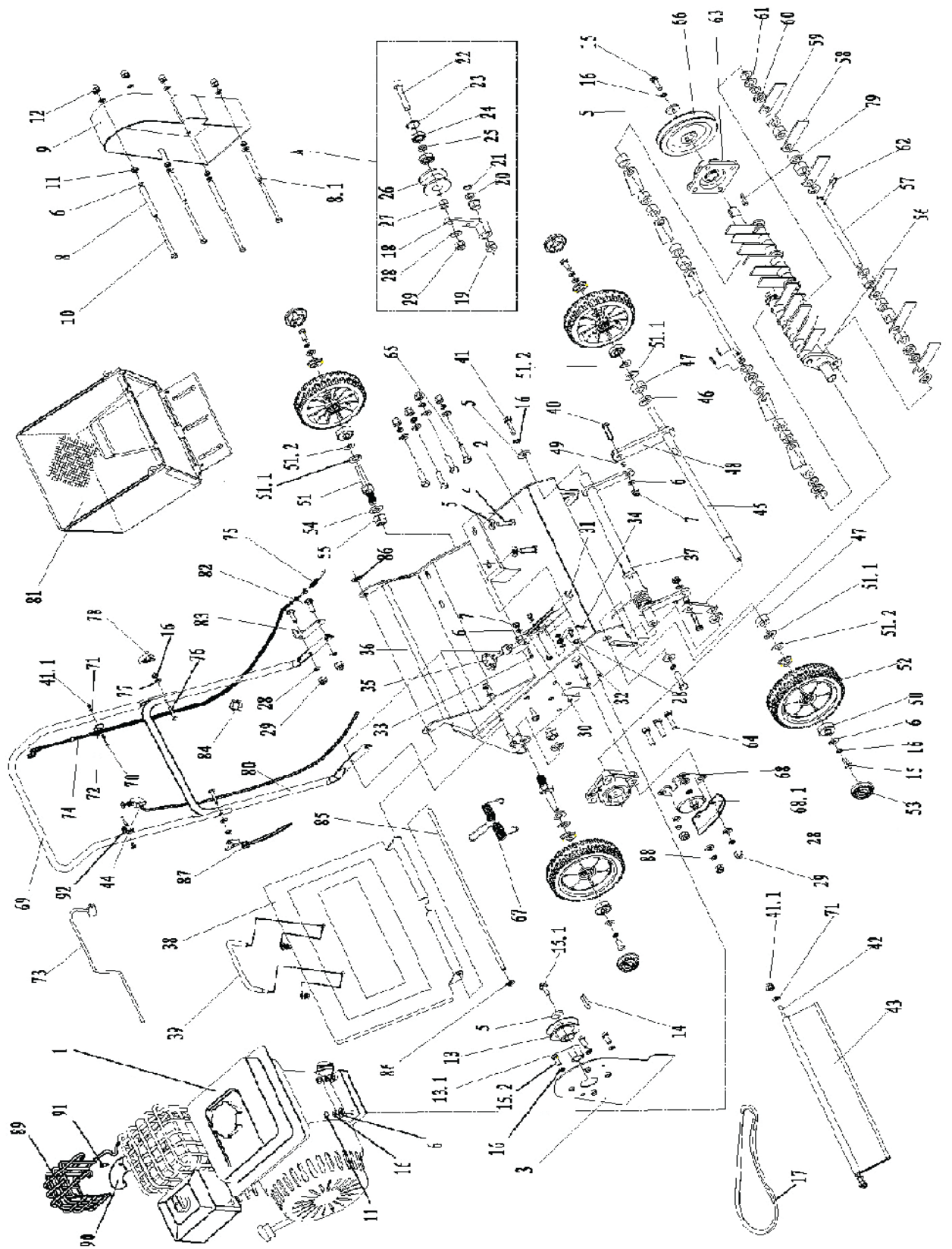

Číslo:	Obj. číslo:	Popis:	Počet:
1	WB384RBV001	Motor	1
2	WB384RBV002	Tělo provzdušňovače	1
3	WB384RBV003	Držák řemenice	1
4	WB384RBV004	Šroub	4
5	WB384RBV005	Podložka	8
6	WB384RBV006	Podložka	12
7	WB384RBV007	Matice	6
8	WB384RBV008	Vyomezovací trubka	4
9	WB384RBV009	Kryt řemenice	1
10	WB384RBV010	Šroub	4
11	WB384RBV011	Matice	8
12	WB384RBV012	Matice	4
13	WB384RBV013	Řemenice	1
13,1	WB384RBV0131	Vyomezovací podložka	1
14	WB384RBV014	Klínek	1
15	WB384RBV015	Šroub	4
15,1	WB384RBV0151	Šroub	1
15,2	WB384RBV0152	Šroub	4
16	WB384RBV016	Podložka	17
17	WB384RBV017	Klínový řemen	1
A	WB384RBV00A	Napínací kladka	1
18	WB384RBV018	Páka nap. kladky	1
19	WB384RBV019	Futro	2
20	WB384RBV020	Podložka	1
21	WB384RBV021	Podložka	1
22	WB384RBV022	Šroub	1
23	WB384RBV023	Segerovka	1
24	WB384RBV024	Ložisko	2
25	WB384RBV025	Vyomezovací podložka	1
26	WB384RBV026	Řemenice	1
27	WB384RBV027	Vyomezovací podložka	1
28	WB384RBV028	Podložka	10
29	WB384RBV029	Matice	13
30	WB384RBV030	Držák	1
31	WB384RBV031	Páka nastavení výšky	1
32	WB384RBV032	Táhlo	1
33	WB384RBV033	Šroub	2
34	WB384RBV034	Závlačka	1
35	WB384RBV035	Šroub	1
36	WB384RBV036	Matice	1
37	WB384RBV037	Přední náprava	1
38	WB384RBV038	Deflektor	1
39	WB384RBV039	Madlo deflektoru	1
40	WB384RBV040	Šroub	2

Číslo:	Obj. číslo:	Popis:	Počet:
41	WB384RBV041	Šroub	2
41,1	WB384RBV0411	Matice	6
42	WB384RBV042	Hřídel	1
43	WB384RBV043	Krycí guma	1
44	WB384RBV044	Vypínač	1
45	WB384RBV045	Hřídel přední nápravy	1
46	WB384RBV046	Podložka	2
47	WB384RBV047	Ložisko	2
48	WB384RBV048	Páka přední nápravy	2
49	WB384RBV049	Vyomezovací podložka	2
50	WB384RBV050	Ložisko kola	8
51	WB384RBV051	Hřídel kola	2
51,1	WB384RBV0511	Podložka	4
51,2	WB384RBV0512	Podložka	4
52	WB384RBV052	Kolo	4
53	WB384RBV053	Krytka kola	4
54	WB384RBV054	Podložka	2
55	WB384RBV055	Vyomezovací podložka	2
56	WB384RBV056	Hřídel nožů	1
57	WB384RBV057	Hřídel nožů	4
58	WB384RBV058	Nůž	22
59	WB384RBV059	Podložka velká	34
60	WB384RBV060	Podložka malá	16
61	WB384RBV061	Podložka malá	12
62	WB384RBV062	Kolík	8
63	WB384RBV063	Ložisko	2
64	WB384RBV064	Šroub	4
65	WB384RBV065	Šroub	4
66	WB384RBV066	Řemenice	1
67	WB384RBV067	Pružina deflektoru	1
68	WB384RBV068	Krytka ložiska	1
68,1	WB384RBV0681	Držák	1
69	WB384RBV069	Madlo vrchní	1
70	WB384RBV070	Šroub	2
71	WB384RBV071	Podložka	6
72	WB384RBV072	Držák	2
73	WB384RBV073	Spínací páka	1
74	WB384RBV074	Lanko napínací kladky	1
75	WB384RBV075	Pružina lanka	1
76	WB384RBV076	Šroub madla	2
77	WB384RBV077	Podložka	2
78	WB384RBV078	Matice plastová	2
79	WB384RBV079	Klínek	1
80	WB384RBV080	Spodní madlo	1
81	WB384RBV081	Koš	1
82	WB384RBV082	Šroub	4

Číslo:	Obj. číslo:	Popis:	Počet:
83	WB384RBV083	Držák	1
84	WB384RBV084	Držák lanka	1
85	WB384RBV085	Hřídel deflektoru	1
86	WB384RBV086	Sežerovka	2
87	WB384RBV087	Úchytka	2
88	WB384RBV088	Podložka	8
89	WB384RBV089	Kryt výfuku	1
90	WB384RBV090	Koncovka výfuku	1
91	WB384RBV091	Šroub	1
92	WB384RBV092	Držák	1

INFORMACE O BEZPEČNOSTNÍCH NÁLEPKÁCH:

Níže jsou uvedené čísla symbolů na Vašem stroji pro jednodušší objednání při jejich poškození.

Pokud máte nějaké dotazy, prosím kontaktujte Vašeho prodejce, nebo výhradního distributora značky WEIBANG .



L0106070



L0106040

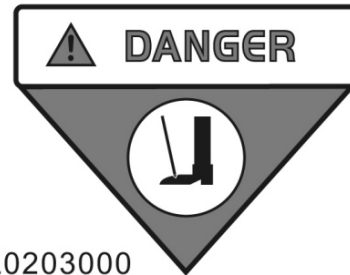

L0203000

L0106060

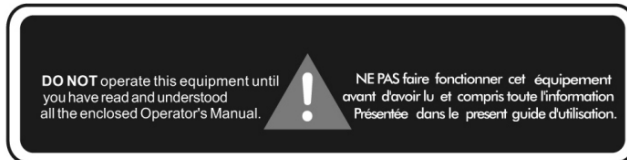

L0106080



48RLP010

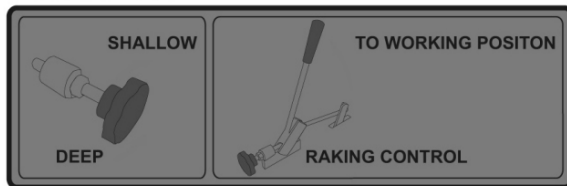

L0106090

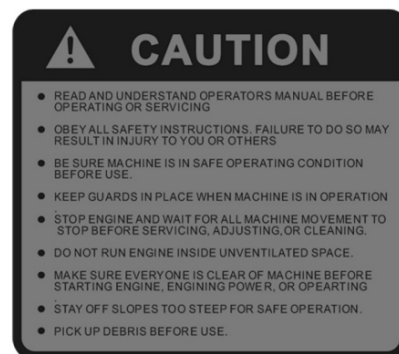

48RLP030

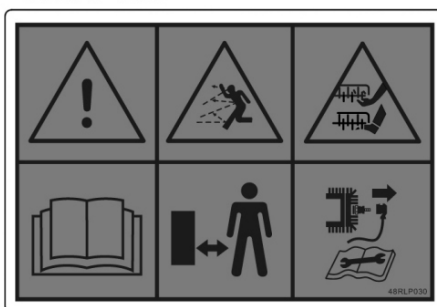

L0401050

WEIBANG®

OBSAH BALENÍ:



Před sestavením provzdušňovače zkontrolujte, zda jsou následující položky v obsahu balení stroje:

Položka	Počet	Zkontrolujte, zda je součástí balení
WEIBANG provzdušňovač	1	__Ano __Ne
WEIBANG madlo deflektoru a spínací páka	1	__Ano __Ne
WEIBANG návod k použití	1	__Ano __Ne
WEIBANG koš	1	__Ano __Ne
WEIBANG návod k použití motoru	1	__Ano __Ne

Pokud některá z těchto položek chybí, obraťte se na servisní středisko místního autorizovaného prodejce.

NEPOKOUŠEJTE SE STROJ SESTAVIT BEZ CHYBĚJÍCÍCH ČÁSTÍ!

NASTAVENÍ PROVZDUŠŇOVAČE:

1. Rozstříhnete a odstraňte krabici provzdušňovače. Provzdušňovač je těžší stroj. Nepokoušejte se vyndat stroj z krabice sám.



Ujistěte se, že osoby, které budou provzdušňovač zvedat, uzvednou 45 kg. Nikdy se nesnažte zvedat stroj sám.

2. Umístěte rukojeť do vzpřímené polohy.
3. Zkontrolujte, zda jsou všechny šrouby a matice řádně uchycené.
4. Připojte lanko spojky k rukojeti.
5. Ujistěte se, že je lanko spojky upevněné správně. Vyzkoušejte ho. Měl by se potáhnout o 1,9 až 2,54 cm a taky snadno uvolnit.
6. Zkontrolujte motor a ujistěte se, že je v něm nality olej.
7. Zkontrolujte dle návodu k použití motoru další postupy k zajištění připravenosti motoru k použití.

ZÁKLADNÍ ČÁSTI STROJE

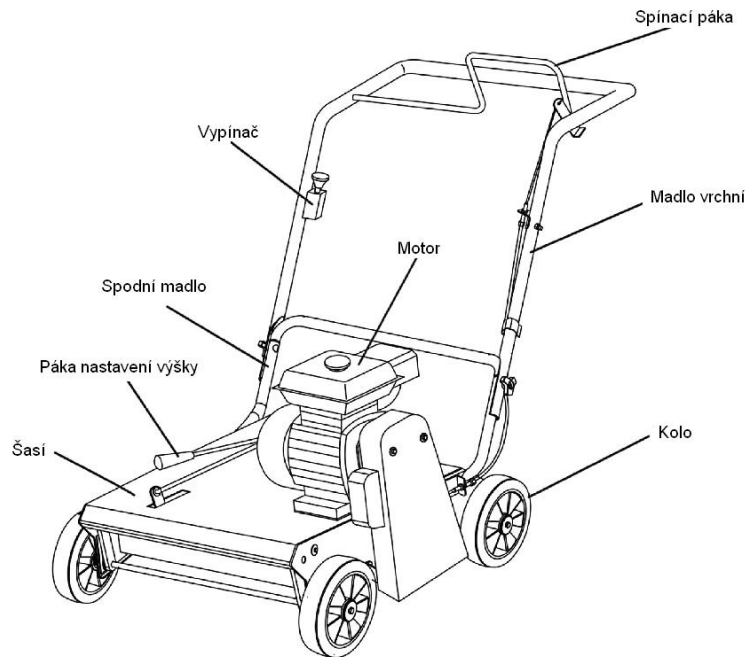

Vypínač – zastaví běžící motor.

Páka nastavení výšky – nastavíte výšku stroje pro provzdušňování.

Spínací páka – kterou spojíte rotor s cepy.

ÚVOD DO OPRAV:

Před použitím WEIBANG provzdušňovače prosím proveďte následující postupy pro bezpečnost osob obsluhujících stroj a majetku a pro optimální výkon stroje.

1. Před použitím stroje se zkontrolujte, že je konstrukčně a mechanicky bezpečný.

a) Proveďte podrobnou vizuální kontrolu stroje se zvláštním důrazem pro:

- i. Uvolněné, opotřebované nebo poškozené části. V případě zjištění stroj nespouštějte. Poznamenejte si poškozené části a obraťte se na místního autorizovaného prodejce pro výměnu poškozených dílů a servis stroje.
- ii. Jsou cepy a rotor stroje bez nečistot? Malé kamínky mohou způsobit zaseknutí a zničení stroje, můžou taky zapříčinit zranění uživatele nebo způsobit škody na majetku.
- iii. Jsou na motoru praskliny nebo je poškozený? Konzultujte se svým prodejcem výměnu nebo opravu motoru. Nepoužívejte stroj, pokud není motor opraven nebo vyměněn.
- iv. Jsou cepy v poloze pro pohyb se strojem (vyvýšené od pracovní plochy)? Ujistěte se, že je rotor bezpečně zvýšený od pracovní plochy po celou dobu až do příjezdu na požadované místo. Pohybem provzdušňovače bez vyvýšené polohy nožů a rotoru můžete způsobit vážné poškození stroje nebo pracovní plochy.

b) Na rukojeti proveďte tuto kontrolu:

- i. Je páka správně a bezpečně připojena ke stroji?
- ii. Je páka nastavená ve správné pracovní pozici?

c) Prostudujte si sekci „Plán kontroly“ v tomto návodu k použití a přesvědčte se že:

- i. Kola, šrouby kol a unášec jsou správně namazány a ve správné pozici.
- ii. Rotor a cepy jsou čisté a není potřebná jejich údržba nebo výměna. Nalistujte si část „Údržba a oprava stroje“ v tomto návodu k použití a obeznamte se pokyny kdy a jak vyměnit cepy.
- iii. Zkontrolujte, zda je hnací řemen v dobrém stavu a nastaven na odpovídající napětí. Nalistujte si část „Údržba stroje“ v tomto návodu k použití a obeznamte se s pokyny jak pečovat o hnací řemen.



Pokud se Vám některou z uvedených kontrol nepodaří provést, zabezpečte nevyhnutné opatření a servis nebo opravu přístroje před dalším použitím přístroje.

2. Před použitím provzdušňovače proveďte následující kontrolu pracovního prostředí:
 - a) Je plocha, kde budete pracovat s provzdušňovačem rovná a pevná? Pokud je pracovní terén ve sklonu víc jako 35° obeznamte se s pracovním postupem v části „Provzdušňování na svazích“ v tomto návodu k použití.
 - b) Vyčistili jste trávník od nečistot, jako jsou řetězy, dráty, skály, kovy a jiné nečistoty? Tyto materiály můžou způsobit vážné poškození nebo zničení provzdušňovače, nebo zranění osob obsluhujících provzdušňovač.
 - c) Jsou viditelně označené všechny překážky při práci, jako jsou ploty, elektrické vedení nebo zavlažovací systém?

PRACOVNÍ POSTUPY:

A. Přeprava stroje

1. Umístěte rukojeť do pozice nad motor uvolňováním šroubu na rukojeti.
2. Vždy pracujte s partnerem. Zvedněte stroj k přepravnímu vozidlu.
 - a) Používejte vždy bezpečné zvedací techniky, abyste předešli poranění zad nebo svalů. obraťte se na Vašeho zdravotníka, aby Vám poradil s bezpečnými technikami pro zvedání těžké techniky.
 - b) Provzdušňovač je těžký stroj. Jeho hmotnost je 46 kg.



Ujistěte se, že osoby, které budou provzdušňovač zvedat, uzvednou 45 kg. Nikdy se nesnažte zvedat stroj sám.

B. Příprava stroje k použití

1. Pro dosažení optimálních výsledků se ujistěte, že je půda suchá. Provzdušňováním mokré trávy může dojít k zničení kořínků a negativně ovlivnit její růst.
2. Posekejte trávník na normální výšku. Zkontrolujte hloubku trávníku tím, že odstraníte několik ukázkových částí trávníku. Pokud je hloubka vyšší jako 1,9cm, doporučuje se provzdušnit trávník dvakrát do roka (jednou na jaro a jednou na podzim), aby začal zničený trávník opět růst.
3. Zkontrolujte, zda se v terénu nenachází jakákoliv šikmá plocha. Nedoporučujeme používat stroj ve svazích s více než 35° uhlím.
4. Před použitím provzdušňovače zkontrolujte, zda je motor funkční a v pořádku dle návodu k použití.

OBSLUHA ŘÍDICÍHO SYSTÉMU (obr. 6)

Provzdušňovač je stroj s vlastním pohonem.

- Pro pohyb dopředu umístěte páku nastavení výšky směrem k šasi a spínací páku posuňte směrem k sobě.
- Chcete li pohyb dopředu zastavit, pomalu uvolněte spínací páku.



DŮLEŽITÉ: PŘED POUŽITÍM UMÍSTĚTE PÁKU NASTAVENÍ VÝŠKY VŽDY SMĚREM DOLŮ.

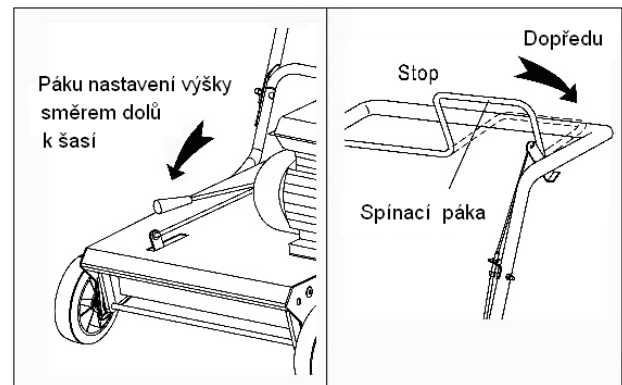

NASTAVENÍ HLOUBKY PROVZDUŠŇOVÁNÍ (Obr. 8)

- Nikdy nenastavujte hloubku provzdušňování za chodu motoru.
- Hloubka provzdušňování je nastavena před dodáním stroje.
- Hloubku provzdušňování si můžete nastavit dle potřeb Vašeho trávníku. Otočte knoflíkem do polohy vzad pro zvýšení hloubky provzdušňování nebo do přední polohy pro snížení hloubky provzdušňování.

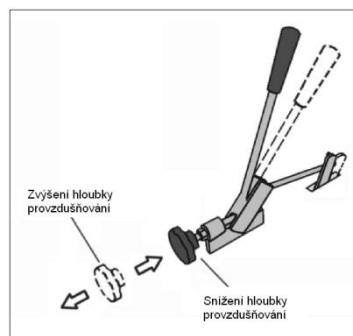

VAROVÁNÍ: Provzdušňovač lze použít na zarovnání trávníku, když je nastavená nejmenší hloubka provzdušňování.



UPOZORNĚNÍ: Nenechávejte provzdušňovač běžet bez zvednutí deflektoru nebo na jednom místě. Nedotýkejte se rotujících nožů.

PŘIPOJENÍ SBĚRACÍHO KOŠE (když je součástí)

- Zvedněte zadní krytku provzdušňovače a umístěte sběrný koš pomocí háčku na horní straně krytky.
- Sběrný koš je správně nasazen, když je krytka sklopená na rámu sběrného koše.

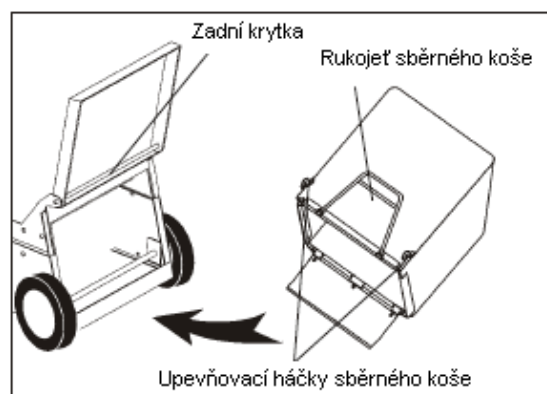

VÝSTRAHA: Nestartujte provzdušňovač, pokud nemáte nasazený koš nebo připevněný deflektor. Nikdy nepracujte se strojem, pokud je zadní víko otevřené.

VYPRÁZDNĚNÍ SBĚRNÉHO KOŠE

1. Pomocí rámu rukojeti zvedněte sběrný koš.
2. Odstraňte sběrný koš vyndáním háčku na sběrném koši z horní strany krytky.
3. Vyprázdněte odřezky z koše. Přidržíte ho rámem a rukojetí sběrného koše.

POZNÁMKA: Při vyprazdňování sběrného koše za něj netahejte. Může ho poškodit

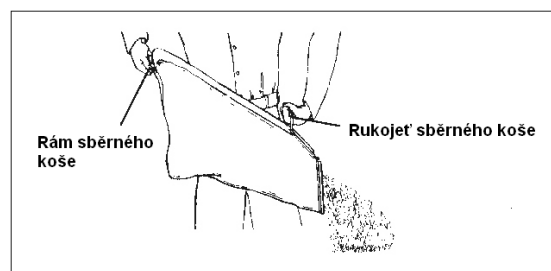

UPOZORNĚNÍ: Při vyprazdňování sběrného koše použijte ochranné rukavice.

PŘED SPUŠTĚNÍM MOTORU NALIJTE OLEJ

Provzdušňovač je dodaný bez oleje v motoru. Náplň oleje motoru je 0,6 l, viz specifikace v návodu k použití motoru. O typu oleje se informujte v návodu k použití motoru.

1. Ujistěte se, že provzdušňovač je položen rovně a prostor kolem olejové nádrže je čistý.
2. Odstraňte kryt oleje motoru a naplňte olejem po risku na kontrolní měrce. Olej lijte pomalu, nepřelévejte.

POZNÁMKA: Pro přesné naměření hladiny oleje, nechte olej chvíli usadit. Pak utáhněte víčko motoru, odstraňte a zkontrolujte měрку hladiny oleje.

3. Nasadte víčko nádrže a utáhněte.
 - Hladinu oleje kontrolujte před každým použitím stroje. V případě potřeby ho dolijte. Doplňujte ho vždy po risku na kontrolní měrce.
 - Olej měňte po každých 25 hodinách práce nebo po každé sezóně. Pokud se strojem pracujete v prašném a špinavém prostředí, je možné, že bude potřebná výměna oleje častěji.

PŘIDEJTE BENZÍN

POZNÁMKA: Před plněním palivové nádrže odstraňte a zlikvidujte nečistoty uvnitř nádrže. Naplňte palivovou nádrž. Použijte vždy nový a čistý bezolovnatý benzín s minimem 87 oktanů. Nikdy nemíchejte olej s benzínem. Pohonné hmoty nakupujte vždy v množství, které použijete v průběhu 30 dnů.

	VAROVÁNÍ: Zkušenosti ukazují, že paliva obohacená o alkohol (tzv. gasohol nebo použití etanolu nebo metanolu) mohou vytvořit kapalinu, která během skladování vede k uvolňování a vytváření kyselin. Takto skladovaný benzín může poškodit motor. Aby se zabránilo problémům s motorem, musí být palivový systém zcela vyprázdněn, hlavně před skladováním delším jako 30 dní. Vypusťte palivovou nádrž, nastartujte motor a nechte ho běžet, dokud není palivové vedení a karburátor prázdné. Pro příští sezónu použijte nové palivo, viz sekce Skladování. Na palivovou nádrž a karburátor nikdy nepoužívejte žádné čističe. Může tím dojít k trvalému poškození stroje.
---	---

SKLADOVÁNÍ STROJE

	VÝSTRAHA: nádrž naplňte plnicím hrdlem nádrže. Nepřeplňujte. Otřete rozlitý olej a palivo. Neskladujte rozlitou látku a neskladujte benzín v místech, kde by mohl přijít do kontaktu s otevřeným ohněm.
---	--

STARTOVÁNÍ MOTORU

POZNÁMKA: Při prvním použití stroje můžete zpozorovat malé množství kouře. Vzhledem k tomu, že je motor natřený ochrannou vrstvou nátěru, je to zcela normální.

1. Pro spuštění studeného motoru stiskněte alespoň třikrát sytič. Tento krok není potřebný při spuštění motoru, který běží několik minut.
2. Ovládací páku umístěte do polohy FAST.
3. Přidržte startovací lanko a rychle zatáhněte. Zabraňte přichycení startovacího lanka.

POZNÁMKA: V chladném počasí je možné, že bude potřeba tyto kroky opakovat vícekrát. V teplejším počasí je možné zapaření motoru. Pokud se tak stane a motor není možné nastartovat, počkejte několik minut, než se pokusíte stroj nastartovat.



VÝSTRAHA: Pokud motor nenastartuje do 30 sekund po opakovaném zatáhnutí za startovací lanko, zastavte a zkontrolujte možné příčiny v sekci „Možné závady“

ZASTAVENÍ MOTORU

Chcete – li motor zastavit, uvolněte páku spojky a zatlačte vypínač.



C. Provzdušňování rovných ploch

1. Nastavte hloubku provzdušňování tak, aby se nože pracovního povrchu jenom dotýkali.



NEBEZPEČÍ: Nedotýkejte se rotujících částí. Nenastavujte cepy níž, než je to nutné. Snížením nastavení provzdušňování nezlepšíte ani výsledky ani si tím neurychlíte práci. Nesprávné nastavení může mít naopak za následek předčasné opotřebení stroje, například opotřebení hnacího řemenu.

2. Nastartujte motor a nastavte rychlost podle rychlosti vaší chůze, abyste udrželi kontrolu nad strojem za všech okolností.
3. Vyzkoušejte hloubku provzdušňování na malé ploše. Zvětšete hloubku provzdušňování pokud:
 - a. Náhle klesnou otáčky motoru.
 - b. Stroj vás táhne vpřed, pohupuje se, nebo se stává nekontrolovatelným.
 - c. Na trávníku zůstávají viditelné drážky po provzdušňování.
4. Po provzdušnění nechte posekanou trávu na trávníku. Pokud stroj seká i velmi mladou trávu, nastavte menší hloubku provzdušňování, abyste zabránili poškození trávníku. Pokud je tráva stará a velmi zničená, nastavte větší hloubku provzdušňování a zpomalte rychlost provzdušňování.
5. Jakmile nastavíte tu správnou hloubku provzdušňování, provzdušňujte rovnoměrně a stejnou rychlostí.
6. Stiskněte ovládání spojky. Pro zastavení stroje ho pusťte.



VŽDY zvedněte cepy při přejíždění tvrdých předmětů nebo ploch, jako jsou kameny, chodníky apod.

7. Chcete-li se s provzdušňovačem otočit, zatlačte na rukojeť pro zvýšení rotoru a cepů od trávníku a otočte stroj na zadních kolech.
8. Před dalším ošetřováním trávníku vždy odstraňte zbytky po minulém provzdušňování.

D. Provzdušňování na svazích



VÝSTRAHA: Nikdy se nedotýkejte rotujících částí.

1. Při práci na svazích berte na vědomí následující:
 - a. Toto zařízení není určeno pro práci na svazích se sklonem s víc jak 35°.



PŘI POUŽÍVÁNÍ STROJE V EXTRÉMNĚ STRMÝCH SVAZÍCH HROZÍ NEBEZPEČÍ PŘEVRÁCENÍ STROJE.

- b. Práce ve svazích může způsobit změnu těžiště stroje na jeho spodní část.
 - i. Pro bezpečnou práci se strojem a udržení kontroly nad jeho rovnováhou je někdy potřebné vyvinout větší úsilí a fyzickou námahu.
 - ii. Nerovnoměrné provzdušňování směrem z kopce dolů je následkem posunu těžiště a vede k poškození cepů, protože ty jsou vystaveny vyšší zátěži.
- 2. Typy pro provzdušňování ve svazích:
 - a. Provzdušňujte vertikálním směrem. Provzdušňování vertikálně pomáhá zabránit odtékání vody, semen a hnojiv ze svahu, které podporují růst trávniku.

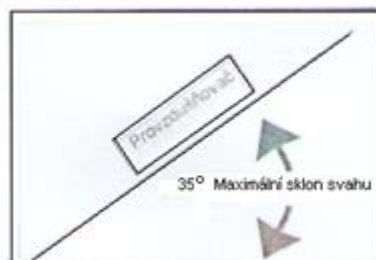
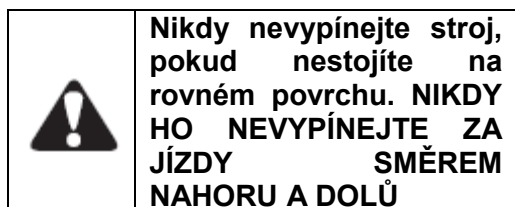

SKLADOVÁNÍ STROJE

1. Ujistěte se, že místnost, kde budete stroj skladovat je dobře odvětrané a bez jakýchkoliv možných zdrojů požárů jako jsou otevřený oheň, plynové spotřebiče, pece, ohříváče vody a další spotřebiče.
2. Před uskladněním stroj vyčistěte a namažte.
3. Lehce namažte cepy a rotující části abyste zabránili korozi.
4. Zabraňte tomu, aby přišli poškozené nebo poškrábané části stroje do kontaktu s kovem.
5. Objednejte si a přelepte všechny bezpečnostní nálepky na Vašem stroji, viz „Informace o bezpečnostních nálepkách“ v tomto návodu k použití.
6. V návodu k použití motoru se dozvíte, jak připravit motor pro uskladnění.
7. Stroj skladujte v přepravní poloze, viz „Přeprava provzdušňovače“ v tomto návodu k použití.
8. Pro zabezpečení zvýšené ochrany a dlouhé životnosti stroje ho skladujte v krytém vnitřním prostoru.

ÚDRŽBA STROJE

Tato část zahrnuje dva obecné typy údržby:

1. Preventivní údržba
2. Všeobecná údržba

První se týká pravidelně plánované péče o provzdušňovač, jako je čištění a mazání. Druhá poskytuje informace o běžných postupech jako je výměna cepů, nastavení hnacího řemenu, které mají být provedeny podle potřeby. Podle následujícího časového harmonogramu před a po každém použití provzdušňovače mohou příslušná opatření prodloužit životnost stroje a snížit případné nákladné opravy a zbytečnou nefunkčnost stroje.



A. Plán kontroly

Následující plánek Vám pomůže s provedením důkladné kontroly PŘED a PO každém použití provzdušňovače. Některé kontroly budou vyžadovat demontáž stroje, např. odstranění krytů. V závislosti na různých klimatických podmínkách a četnosti používání stroje by měla být kontrola individuálně přizpůsobená stroji.

Body kontroly	Ano	Ne
Je olej nalitý do doporučené úrovně? Zkontrolujte dle „Návodu k použití motoru“.		
Je vzduchový filtr čistý a správně nasazen? Zkontrolujte dle „Návodu k použití motoru“.		
Je lanko spojky správně připojené? Pro podrobnosti zkontrolujte dle sekce „Nastavení provzdušňovače“.		
Je lanko spojky opotřebované nebo výrazně poškozené? Vyměňte ho!		
Je klínový řemen nastaven správně? Zkontrolujte dle sekce „Nastavení klínového řemenu“.		
Jsou všechny nože v dobrém stavu? Jsou některé opotřebované (délka 7,6 cm)? Pokud ano, byly vyměněné?		
Jsou pružiny, které zajišťují nože a rotorové šachty v dobrém stavu? Pokud ano, zajistěte výměnu pastorků před dalším použitím. Poškozené pastorky mohou vést ke skluzu řetězu a jiným mechanickým poškozením, které mohou způsobit vážné škody na majetku, ale i zdraví obsluhivatele stroje.		
Je unášec připevněn pevně a bez nečistot? Ponechávání nečistot může vést k předčasnému opotřebení a zkrácení životnosti stroje.		
Jsou bezpečnostní a jiné samolepky jasně identifikovatelné a čitelné? Pokud ne, vyměňte je před dalším použitím stroje.		
Je rám a madlo stroje v dobrém stavu bez viditelného poškození nebo koroze? Pokud ne, obraťte se na místního autorizovaného prodejce a nechte stroj opravit.		

B. PRAVIDELNÁ ÚDRŽBA STROJE

Dodržování harmonogramu pravidelného čištění a mazání, stejně jako čas věnovaný pravidelným preventivním kontrolám, prodlouží životnost Vašeho provzdušňovače. Níže jsou uvedeny pokyny k pravidelné preventivní údržbě provzdušňovače.

1. Čištění stroje

- i. Po každém použití provzdušňovače je potřeba odstranit všechny nečistoty, které se zachytili ve stroji.
- ii. Při použití vysokotlakého stroje pro čištění stroje, nepoužívejte stroj s vyšším výkonem než 68 wat.
- iii. Vyhněte se zničení bezpečnostních nebo informativních samolepek a štítků, také hnacího řemene, ložisek nebo motoru. Zabraňte přímému stříkání na tyto samolepky. Zabráňte tím jejich předčasnému opotřebení.
- iv. Pro snadnější přístup čištění provzdušňovače můžete stroj naklonit. NE VŠAK DÉLE NEŽ NA 2 MINUTY. Poškození motoru může být důsledkem zatečením benzínu do klikové hřídele z důvodu dlouhodobého naklánění stroje.

2. Mazání stroje

Pravidelné preventivní mazání kol, nožů, rotoru a spojů v unášeci má velký význam pro plynulý chod stroje a delší životnost Vašeho zařízení. Následující schéma je doporučeným průvodcem mazání provzdušňovače. V závislosti na různých klimatických podmínkách a četnosti používání stroje by měla být kontrola individuálně přizpůsobená stroji.

Body kontroly	Doporučené mazání	Každých 20 hodin	Každých 60 hodin	Když je potřebné	Po každém mytí vysokotlakým strojem	Před uskladněním
Motor	Viz. Návod k použití motoru			√		
Páka nastavení hloubky	Obecné použití Lubrikant ve spreji	√		√		
Kola	Mazací tuk na bázi lithia		√	√	√	√
Skládací rukojeť Připojovací součástky	Obecné použití Lubrikant ve spreji	√		√	√	√
Nože a rotor	Obecné použití Lubrikant ve spreji			√	√	√
Spoje	Obecné použití Lubrikant ve spreji	√		√	√	√
Šrouby kola	Obecné použití Lubrikant ve spreji			√	√	√



Technik by si měl přečíst a pochopit celý návod týkající se tohoto stroje. Nikdy nepokračujte v práci se strojem, pokud nebyly odstraněny všechny závady. Obratě se na Vašeho autorizovaného prodejce pro technickou pomoc a poradenství.



Před provedením servisu nebo údržby se vždy ujistěte, že neporušujete žádné z místních předpisů a nařízení.

C. VŠEOBECNÉ SERVISNÍ POSTUPY

Níže jsou uvedeny všeobecné postupy pro výměnu běžně opotřebitelných dílů provzdušňovače.

VEŠKERÁ ÚDRŽBA A SERVISNÍ PRÁCE MUSÍ BÝT PROVÁDĚNY VYŠKOLENÝM SERVISNÍM TECHNIKEM. Ujistěte se, že pracovní plocha je čistá, bez jakýchkoliv nečistot ještě před započítím jakékoliv údržby nebo opravy stroje. I malé části nečistot se mohou zachytit v částech stroje a mohou způsobit vážné poškození stroje nebo ublížit na zdraví technikovi nebo provozovateli.

Před zahájením jakékoliv údržby nebo servisní práce se obeznamte s postupy pro zajištění bezpečného pracovního prostředí.

1. Ujistěte se, že motor i celý stroj jsou před začítím jakékoliv práce vychladlé.
2. Ujistěte se, že pracovní plocha je čistá, bez různého odpadu, o který lze zakopnout, možných zdrojů požáru a dalších potencionálních zdrojů nebezpečí.
3. Vždy používejte vhodné ochranné oblečení a vybavení pro práci s provzdušňovačem. Mělo by zahrnovat ochranu očí a sluchu, respirátor, rukavice a ostatní pomůcky, které jsou potřebné pro Vaši ochranu.
4. Ujistěte se, že obsluhující má sepnuté vlasy, odložte si oblečení, které by představovalo možné nebezpečí úrazu.
5. Odpojte zapalovací svíčku.



Pro optimální výkon stroje použijte kompatibilní značkové díly WEIBANG. Použití jiných dílů konzultujte s místním autorizovaným servisem. Samovolné použití nekompatibilních náhradních dílů vede k zrušení všech záruk uvedených v tomto dokumentu.

1. Údržba nožů

Nože jsou běžně opotřebitelnou součástí stroje. Existují dva způsoby jak se starat o nože:

- a. Pokud je hrana nožů viditelně poškozená používáním (viz. obr.2), otočte rotorem o 180° pro ostrou hranu nože.
- b. Vyměňte nože, když jsou viditelně opotřebené (viz. obr.2).

Obrat'te se na místního autorizovaného prodejce.

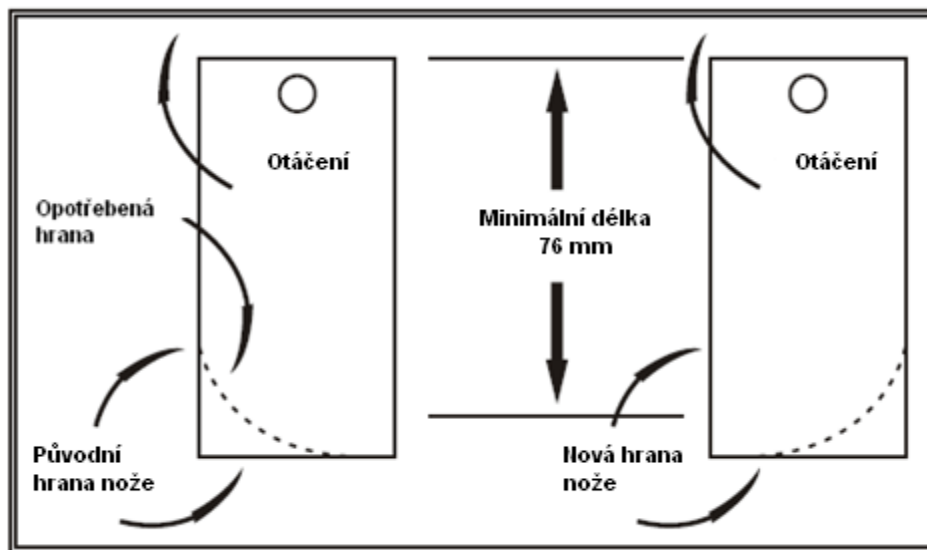

Obr. 2

2. Výměna klínového řemenu a řemenice

Pokud je potřebné vyměnit klínový řemen nebo řemenici, obraťte se na servis místního autorizovaného prodejce.

ŘEŠENÍ PROBLÉMŮ

Malé problémy při práci se mohou vyskytnout u každého stroje. Než se obrátíte na servis, přečtěte si tabulku níže. Menší problémy často odstraníte sami, dle níže uvedených pokynů. Máte-li jakékoliv dotazy nebo připomínky, obraťte se na místního autorizovaného prodejce.

Problém	Možné závady	Navrhované řešení
Motor se při práci zastavil.	Nože jsou nastaveny příliš nízko k pracovní ploše.	Snižte nastavení hloubky provzdušňování.
Nadměrné vibrace.	Zničené nebo chybějící nože. Uvolněné šrouby na rukojeti. Uvolněné šrouby na motoru.	OKAMŽITĚ PŘESTAŇTE PRACOVAT Vyměňte chybějící nebo zničené nože a utáhněte uvolněné šrouby.
Motor nespouští.	Vypínač je odpojen. Plyn v poloze OFF. Došel benzín. Starý nebo špatný benzín. Kabel zapalovací svíčka je odpojen nebo nesprávně připojen. Hladina oleje v motoru je příliš nízká. Zanesený vzduchový filtr.	Zapojte všechny vypínače. Zkontrolujte, zda je správně nastaven plyn a sytič. Doplňte benzín. Vyprázdněte a zlikvidujte starý benzín z motoru. Nalijte nový. Zapalovací svíčku zapojte správně. Doplňte olej. Vyčistěte nebo vyměňte vzduchový filtr.
Motor se zasekl a nejde vypnout.	Nečistoty zablokovaly rotor, nebo kladku pohonu. Problém s motorem.	Odpojte zapalovací svíčku, odstraňte nečistoty a stroj opět nastartujte. Postupujte dle pokynů v „Návodu k použití motoru“.



Před jakoukoliv opravou nebo údržbou se vždy ujistěte, že je stroj vypnutý a položený na stabilní ploše.

PROHLÁŠENÍ O SHODĚ

Obchodní jméno výrobce:

Yangzhou Weibang Garden Machine Company Limited

Adresa výrobce: Hanjiang Industrial Park, Yangzhou City,
Jiangsu Province 225127, P. R. China

Jméno a adresa osoby zodpovědné za technické údaje:

Marcel van Dyck Belgie, Provinciebaan 79, 2235 Houtvenne Belgie

Prohlašujeme, že toto strojní zařízení

Název: **Benzínový trávni provzdušňovač**

Obchodní název: **Benzínový trávni provzdušňovač**

Funkce: **Pracující v půdě**

Model: **WB384RB, WB 384 RC, WB487CRB, WB486CRH**

Sériové číslo: **W384RB00011, W487RB00011, W486RJ00011**

Typ: **Benzínem poháněný**

Splňuje všechna příslušná ustanovení směrnic:

2006/42/EC

Testovaný dle normy:

EN 13684:2004+A2:2009

Datum a místo prohlášení: **Yangzhou, P. R. China, 2011-01-16**

Marcel van Dyck

